



FORNECIMENTO DE INSTRUMENTOS MÚSICAIS PROFISSIONAIS E PEÇAS PARA REPOSIÇÃO DOS INSTRUMENTOS DANIFICADOS.

Departamento: Departamento de Compras

032

Relatório de Cotação: FORNECIMENTO DE INSTRUMENTOS MÚSICAIS E PEÇAS DE REPOSIÇÃO DOS INSTRUMENTOS DANIFICADOS, DESTINADOS ÀS FANFARRAS DAS ESCOLAS MUNICIPAIS DE BALSAS

Pesquisa realizada entre 21/06/2024 15:08:37 e 27/06/2024 17:09:50

Relatório gerado no dia 27/06/2024 17:13:01 (IP: 177.129.224.236)

Em conformidade com a Instrução Normativa Nº 65 de 07 de Julho de 2021 (Lei nº 14.133):

Método Matemático Aplicado: Média Aritmética dos preços obtidos - Preço calculado com base na média aritmética de todos os preços selecionados pelo usuário para aquele determinado item.
Conforme Instrução Normativa Nº 65 de 07 de Julho de 2021 (Lei nº 14.133), no Artigo 3º: "A pesquisa de preços será materializada em documento que conterá: INC IV- Método matemático aplicado para a definição do valor estimado."

Item	Preços	Quantidade	Preço Estimado	Percentual	Preço Estimado Calculado	Total
1) TROMPÊTE	3	3 Unidades	R\$ 1.750,71 (un)	-	R\$ 1.750,71	R\$ 5.252,13
2) TROMBONE DE VARA:	3	5 Unidades	R\$ 1.713,70 (un)	-	R\$ 1.713,70	R\$ 8.568,50
3) BUMBO Cromado, tamanho: 30X22"; Chapa escovada	3	60 Unidades	R\$ 647,00 (un)	-	R\$ 647,00	R\$ 38.820,00
4) SURDO: 14 polegadas de diâmetro e 30 centímetros de altura	3	60 Unidades	R\$ 429,67 (un)	-	R\$ 429,67	R\$ 25.780,20
5) PRATOS BANDA MARCIAL 14 Opus Marching Band	3	60 Pares	R\$ 749,33 (un)	-	R\$ 749,33	R\$ 44.959,80
6) CAIXA/TAROL 14 polegadas x 15 cm. Largura aro 14" com 6 parafusos de afinação.	3	60 Unidades	R\$ 317,51 (un)	-	R\$ 317,51	R\$ 19.050,60
7) QUADRITON PARA BANDA/FANFARRA MODELO ESTUDANTE	3	15 Unidades	R\$ 2.143,95 (un)	-	R\$ 2.143,95	R\$ 32.159,25
8) BAQUETAS PARA BUMBO	3	200 Unidades	R\$ 29,39 (un)	-	R\$ 29,39	R\$ 5.878,00
9) BAQUETAS PARA SURDOS	3	150 Unidades	R\$ 22,83 (un)	-	R\$ 22,83	R\$ 3.424,50
10) BAQUETA PARA TAROL	3	200 Pares	R\$ 18,28 (un)	-	R\$ 18,28	R\$ 3.656,00
11) PELE 22" (BATIDA OU LEITOSA)	3	200 Unidades	R\$ 60,47 (un)	-	R\$ 60,47	R\$ 12.094,00
12) PELE 14" (BATIDA OU LEITOSA)	3	300 Unidades	R\$ 27,30 (un)	-	R\$ 27,30	R\$ 8.190,00
13) PELE DE RESPOSTA "14"	3	150 Unidades	R\$ 57,55 (un)	-	R\$ 57,55	R\$ 8.632,50
14) PELE POROSA 14" Pol	3	20 Unidades	R\$ 104,99 (un)	-	R\$ 104,99	R\$ 2.099,80
15) PELE HIDRAULICA PARA QUADRITOM: Filme duplo de ataque(batedeira) 08".	3	20 Unidades	R\$ 86,05 (un)	-	R\$ 86,05	R\$ 1.721,00
16) PELE HIDRAULICA PARA QUADRITOM: Filme duplo de ataque(batedeira) 10".	3	20 Unidades	R\$ 62,64 (un)	-	R\$ 62,64	R\$ 1.252,80
17) PELE HIDRAULICA PARA QUADRITOM: Filme duplo de ataque(batedeira) 12".	3	20 Unidades	R\$ 108,15 (un)	-	R\$ 108,15	R\$ 2.163,00



18) PELE HIDRAULICA PARA QUINTON E QUADRITOM: Filme duplo de ataque(batedeira) 13".	3	20 Unidades	R\$ 124,36 (un)	-	R\$ 124,36	R\$ 21.372,00
19) ESTEIRA 36 FIOS AÇO CROMADO	3	150 Unidades	R\$ 70,45 (un)	-	R\$ 70,45	R\$ 10.567,50
20) TALABASTE 2 GANCHOS	3	300 Unidades	R\$ 42,37 (un)	-	R\$ 42,37	R\$ 12.710,00

Valor Global: R\$ 249.467,78

Detalhamento dos Itens

Item 1: TROMPETE
Preço Estimado: R\$ 1.750,71 (un) Percentual: - Preço Estimado Calculado: R\$ 1.750,71 Média dos Preços Obtidos: R\$ 1.750,71

Quantidade	Descrição	Observação
Unidades	TROMPETE: Afinação em Si bemol (Bb), Acabamento Laqueado, Calibre Ø 11,70 mm, Campana Ø 124 mm.	

Preço (Outros Entes Públicos) 1: Média das 3 Melhores Propostas Finais R\$ 1.609,00

Inc. II Art. 5º da IN 65 de 07 de Julho de 2021 (Lei nº 14.133)

Órgão: MUNICIPIO DE SANTO ANTONIO DO PALMA	Data: 20/05/2024 16:31
Objeto: AQUISIÇÃO DE INSTRUMENTOS E MATERIAIS PARA A BANDA MARCIAL MUNICIPAL	Modalidade: Dispensa
	SRP: NÃO
Descrição: TROMPETE EM SIB - TROMPETE EM SIB	Identificação: 92412832000133-1-000070/2024
	Lote/Item: 1/1008
	Ata: N/A
	Homologação: 20/05/2024 00:00
	Fonte: https://www.gov.br/pncp/pt-br
	Quantidade: 2
	Unidade: UN
	UF: RS

CNPJ	Razão Social do Fornecedor	Valor da Proposta Final
88.613.179/0001-01	ELETRONICA COBRA LTDA	R\$ 1.609,00
VENCEDOR		

Preço (Outros Entes Públicos) 2: Média das 3 Melhores Propostas Finais R\$ 1.590,00

Inc. II Art. 5º da IN 65 de 07 de Julho de 2021 (Lei nº 14.133)



Órgão: PM DE NOVO XINGU
Objeto: Aquisição de instrumentos musicais, destinados para as Aulas de Orquestras ofertadas pela Secretaria Municipal de Educação e Cultura.
Descrição: Trompete SIB - Trompete SIB

Data: 17/05/2024 00:00
Modalidade: Processo de Dispensa
SRP: NÃO
Identificação: 88036-26-2024-PRD
Lote/Item: 1/1
Ata: N/A
Fonte: https://portal.tce.rs.gov.br/aplicprod/f?p=50500:3:::NO::
Quantidade: 6
Unidade: UN
UF: RS

034

CNPJ	Razão Social do Fornecedor	Valor da Proposta Final
14.673.856/0001-32	LHD - J AUDÍO E LUZ INDUSTRIA E COMERCIO LTDA	R\$ 1.590,00
VENCEDOR		

Preço (Outros Entes Públicos) 3: Média das 3 Melhores Propostas Finais R\$ 2.053,13
Inc. II Art. 5º da IN 65 de 07 de Julho de 2021 (Lei nº 14.133)

Órgão: MUNICIPIO DE SANTA QUITERIA DO MARANHÃO
Objeto: REGISTRO DE PREÇO PARA AQUISIÇÃO DE INSTRUMENTOS MÚSICAIS PARA ATENDIMENTO DA PREFEITURA DE SANTA QUITÉRIA DO MARANHÃO/MA
Descrição: TROMPETE - TROMPETE

Data: 12/04/2024 07:30
Modalidade: Pregão - Eletrônico
SRP: SIM
Identificação: 06232615000120-1-000014/2024
Lote/Item: 1/1350159
Ata: N/A
Homologação: 29/04/2024 00:00
Fonte: https://www.gov.br/pnecp/pt-br
Quantidade: 2
Unidade: UND
UF: MA

CNPJ	Razão Social do Fornecedor	Valor da Proposta Final
25.329.948/0001-16	MAURICIO & LUANA LTDA	R\$ 2.053,13
VENCEDOR		

Item 2: TROMBONE DE VARA:

Preço Estimado: R\$ 1.713,70 (un) Percentual: - Preço Estimado Calculado: R\$ 1.713,70 Média dos Preços Obtidos: R\$ 1.713,70

Quantidade	Descrição	Observação
5 Unidades	TROMBONE DE VARA: Afinação em Si Bemol (Bb), Acabamento:Laqueado Calibre: 12,70 Mm, Campana: 203 Mm, Tubos Externos Alpacá.	

Preço (Outros Entes Públicos) 1: Média das 3 Melhores Propostas Finais R\$ 1.711,10
Inc. II Art. 5º da IN 65 de 07 de Julho de 2021 (Lei nº 14.133)



Órgão: MUNICÍPIO DE PALMITAL
Objeto: AQUISIÇÃO DE DIVERSOS ITENS PARA O CENTRO CULTURAL DE PALMITAL
Descrição: TROMBONE DE VARA - Bb - TROMBONE DE VARA - Bb

Data: 22/04/2024 14:01
Modalidade: PREGÃO ELETRÔNICO
SRP: NÃO
Identificação: 29-2024-PALMITAL-SP-MUNICÍPIO DE PALMITAL-PREGÃO ELETRÔNICO
Lote/Item: 5/
Ata: [Link Ata](#)
Fonte: <https://blcompras.com/Process/ProcessSearchPublic?param1=1>
Quantidade: 1
Unidade: UN
UF: SP

035

CNPJ	Razão Social do Fornecedor	Valor da Proposta Final
10.661.909/0001-44	STAGE MUSIC COMERCIO, IMPORTACAO E EXPORTACAO LTDA	R\$ 1.284,34
VENCEDOR		
52.549.937/0001-14	LPG MUSICAL LTDA	R\$ 1.288,96
03.246.708/0001-15	LUIZ ANTONIO PEIXOTO FRANCA	R\$ 2.560,00

Preço (Outros Entes Públicos) 2: Média das 3 Melhores Propostas Finais

R\$ 1.880,00

Inc. II Art. 5º da IN 65 de 07 de Julho de 2021 (Lei nº 14.133)

Órgão: MUNICÍPIO DE MORUNGABA
Objeto: Aquisição de Instrumentos Musicais
Descrição: TROMBONE DE VARA COM BOCAL DE METAL, BB/F, CALIBRE 13,90 MM, CAMPANA 215 MM, VARA CUPRONIQUEL, CURVA DE AFINAÇÃO: CUPRONIQUEL, ACABAMENTO LAQUEADO, COM ESTOJO SOFT CASE, ESTANTE - TROMBONE DE VARA COM BOCAL DE METAL, BB/F, CALIBRE 13,90 MM, CAMPANA 215 MM, VARA CUPRONIQUEL, CURVA DE AFINAÇÃO: CUPRONIQUEL, ACABAMENTO LAQUEADO, COM ESTOJO SOFT CASE, ESTANTE

Data: 29/02/2024 00:00
Modalidade: PREGÃO ELETRÔNICO
SRP: NÃO
Identificação: 00000724
Lote/Item: 1/4
Ata: [Link Ata](#)
Homologação: 22/03/2024 00:00
Fonte: servicos.morungaba.sp.gov.br:5800/transparencia/
Quantidade: 2
Unidade: UNID
UF: SP

CNPJ	Razão Social do Fornecedor	Valor da Proposta Final
24.039.865/0001-20	NSN INSTRUMENTOS MUSICAIS EIRELI	R\$ 1.880,00
VENCEDOR		

Preço (Outros Entes Públicos) 3: Média das 3 Melhores Propostas Finais

R\$ 1.550,00

Inc. II Art. 5º da IN 65 de 07 de Julho de 2021 (Lei nº 14.133)



Órgão: MUNICÍPIO DE PAULÍNIA
Objeto: AQUISIÇÃO DE INSTRUMENTOS E ACESSÓRIOS MUSICAIS
Descrição: TROMBONE DE VARA TENOR SIB NIQUELADO - TROMBONE DE VARA
TENOR SIB NIQUELADO

Data: 12/01/2024 08:30
Modalidade: Pregão - Eletrônico
SRP: NÃO
Identificação: 45751435000106-1-000133/2023
Lote/Item: 1/1
Ata: N/A
Homologação: 20/03/2024 00:00
Fonte: <https://www.gov.br/pnecp/pt-br>
Quantidade: 2
Unidade: UN
UF: SP

036

CNPJ	Razão Social do Fornecedor	Valor da Proposta Final
13.790.125/0001-04	FLUSCOP COMERCIO E SERVICO DE EQUIPAMENTO EIRELI	RS 1.550,00
VENCEDOR		

Item 3: BUMBO Cromado, tamanho: 30X22"; Chapa escovada

Preço Estimado: R\$ 647,00 (un) Percentual: - Preço Estimado Calculado: R\$ 647,00 Média dos Preços Obtidos: R\$ 647,00

Quantidade	Descrição	Observação
60 Unidades	BUMBO Cromado, tamanho: 30X22"; Chapa escovada	

Preço (Outros Entes Públicos) 1: Média das 3 Melhores Propostas Finais RS 595,00

Inc. II Art. 5º da IN 65 de 07 de Julho de 2021 (Lei nº 14.133)

Órgão: QualityWeb - Prefeitura Municipal de Nioaque
Objeto: AQUISIÇÃO DE MATERIAL PEDAGÓGICO EM ATENDIMENTO AO PROGRAMA MS ALFABETIZA, O QUAL TEM O OBJETIVO DE FORTALECIMENTO DA APRENDIZAGEM E MELHORIAS DOS INDICADORES EDUCACIONAIS DAS ESCOLAS PRIMARIAS, VISANDO ATENDER A REDE MUNICIPAL DE ENSINO, ATRAVÉS DA SECRETARIA MUNICIPAL DE EDUCAÇÃO DO MUNICÍPIO DE NIOAQUE - MS
Descrição: BUMBO 22X30, ALUMÍNIO C/PELE LEITOSA COR PRATEADO, COM BAQUETAS - BUMBO 22X30, ALUMÍNIO C/PELE LEITOSA COR PRATEADO, COM BAQUETAS
Data: 09/04/2024 00:00
Modalidade: Dispensa
SRP: NÃO
Identificação: 1484
Lote/Item: 1/26
Ata: N/A
Fonte: web.qualitysystemas.com.br/processos_licitatorios/prefeitura_municipal_dc_nioaque
Quantidade: 1
Unidade: Unidade
UF: MS

CNPJ	Razão Social do Fornecedor	Valor da Proposta Final
18.377.060/0001-93	BMZ COMERCIO DE ARTIGOS PARA ESCRITORIO EIRELI	RS 595,00
VENCEDOR		

Preço (Outros Entes Públicos) 2: Média das 3 Melhores Propostas Finais RS 700,00

Inc. II Art. 5º da IN 65 de 07 de Julho de 2021 (Lei nº 14.133)



Órgão: PM DE TAVARES

Objeto: Edital de Pregão Eletrônico para aquisição de instrumentos musicais para a banda marcial do CRAS/MATAV, para atender a demanda da Secretaria de Ação Social. Conforme protocolo nº241/2024.

Descrição: Bumbo de colete 22polegadas,com 02 pares de baquetas. - Bumbo de colete 22polegadas,com 02 pares de baquetas.

Data: 05/03/2024 00:00

Modalidade: Pregão Lei 14.133 Eletrônico

SRP: NÃO

Identificação: 64200-8-2024-PCE

Lote/Item: 1/1

Ata: [Link Ata](#)

Homologação: 06/03/2024 00:00

Fonte: <https://portal.tce.rs.gov.br/aplicprod/f?p=50500:3:::NO::>

Quantidade: 2

Unidade: UN

UF: RS

037

CNPJ	Razão Social do Fornecedor	Valor da Proposta Final
08.945.027/0001-69	PEDRO G.FERNANDES	R\$ 700,00
VENCEDOR		

Preço (Outros Entes Públicos) 3: Média das 3 Melhores Propostas Finais

R\$ 646,00

Inc. II Art. 5º da IN 65 de 07 de Julho de 2021 (Lei nº 14.133)

Órgão: MUNICÍPIO DE BERNARDO DO MEARIM/MA

Data: 22/01/2024 14:30

Objeto: Contratação de empresa especializada, sob o sistema de registro de preços, visando aquisição de instrumentos musicais e acessórios para a banda de fanfarra municipal de Bernardo do Mearim/MA

Modalidade: PREGÃO ELETRÔNICO

SRP: SIM

Descrição: BUMBO – especificação: corpo em alumínio especial de alta resistência e peso reduzido - BUMBO – especificação: corpo em alumínio especial de alta resistência e peso reduzido, com bom acabamento. sistema de tirantes, balas reforçadas e porcas anti-vibração - a afinação do instrumento conta com tirantes especiais e exclusivas porcas alongadas anti-vibração. alça com reforço. diâmetro: 22 polegadas, altura: 30cm, peso: até 4.7kg, casco: alumínio escovado, afinadores: 12, em tirantes, pele: leitosa grossa p2 de 190 microns, ferragens: cromadas

Identificação: 79569

Lote/Item: 1/1

Ata: [Link Ata](#)

Fonte: licitanet.com.br

Quantidade: 12

Unidade: UND

UF: MA

CNPJ	Razão Social do Fornecedor	Valor da Proposta Final
08.979.527/0001-11	RORIZ COMERCIO E IMPORTACAO LTDA	R\$ 646,00
VENCEDOR		

Item 4: SURDO: 14 polegas de diâmetro e 30 centímetros de altura

Preço Estimado: R\$ 429,67 (m)

Percentual: -

Preço Estimado Calculado: R\$ 429,67

Média dos Preços Obtidos: R\$ 429,67

Quantidade	Descrição	Observação
60 Unidades	SURDO: 14 polegas de diâmetro e 30 centímetros de altura	

Preço (Outros Entes Públicos) 1: Média das 3 Melhores Propostas Finais

R\$ 498,00

Inc. II Art. 5º da IN 65 de 07 de Julho de 2021 (Lei nº 14.133)



Órgão: FUNDO MUNICIPAL DE ASSISTENCIA SOCIAL DE MARIANOPOLIS DO TOCANTINS
Objeto: [LICITANET] - AQUISIÇÃO DE INSTRUMENTOS MUSICAIS PARA O SERVIÇO DE CONVIVÊNCIA E FORTALECIMENTO DE VÍNCULO PARA TRABALHAR COM AS CRIANÇAS E ADOLESCENTES.
Descrição: SURDO 45X22 CHP ECS NAT 8 AFIN ARO CHAPA PRETO - SURDO 45X22 CHP ECS NAT 8 AFIN ARO CHAPA PRETO

Data: 31/05/2024 08:00
Modalidade: Dispensa
SRP: SIM
Identificação: 12892930000186-1-000001/2024
Lote/Item: 1/4269938
Ata: N/A
Homologação: 03/06/2024 00:00
Fonte: <https://www.gov.br/pncp/pt-br>
Quantidade: 4
Unidade: UN
UF: TO

038
P

CNPJ	Razão Social do Fornecedor	Valor da Proposta Final
32.846.158/0001-73	TEC SERV EMPRENDIMENTOS EIRELI	R\$ 498,00
VENCEDOR		

Preço (Outros Entes Públicos) 2: Média das 3 Melhores Propostas Finais

R\$ 385,00

Inc. II Art. 5º da IN 65 de 07 de Julho de 2021 (Lei nº 14.133)

Órgão: MUNICÍPIO DE BERNARDO DO MEARIM/MA
Objeto: Contratação de empresa especializada, sob o sistema de registro de preços, visando aquisição de instrumentos musicais e acessórios para a banda de fanfarra municipal de Bernardo do Mearim/MA
Descrição: SURDO – especificação: para fanfarra de 30x14 cm - SURDO – especificação: para fanfarra de 30x14 cm, corpo em alumínio náutico e aros em aço inox com 08 afinadores; pele de poliéster com 25 micra.

Data: 22/01/2024 14:30
Modalidade: PREGÃO ELETRÔNICO
SRP: SIM
Identificação: 79569
Lote/Item: 1/8
Ata: [Link Ata](#)
Fonte: licitanet.com.br
Quantidade: 12
Unidade: UND
UF: MA

CNPJ	Razão Social do Fornecedor	Valor da Proposta Final
08.979.527/0001-11	RORIZ COMÉRCIO E IMPORTAÇÃO LTDA	R\$ 385,00
VENCEDOR		

Preço (Outros Entes Públicos) 3: Média das 3 Melhores Propostas Finais

R\$ 406,00

Inc. II Art. 5º da IN 65 de 07 de Julho de 2021 (Lei nº 14.133)

Órgão: MUNICÍPIO DE PERDOES
Objeto: AQUISIÇÃO DE INSTRUMENTOS E ACESSÓRIOS MUSICAIS
Descrição: Surdo 60x22 inox escovado 10 afinações - Surdo 60x22 inox escovado 10 afinações

Data: 22/01/2024 09:00
Modalidade: Dispensa
SRP: NÃO
Identificação: 18244343000167-1-000002/2024
Lote/Item: 1/6
Ata: N/A
Homologação: 22/01/2024 00:00
Fonte: <https://www.gov.br/pncp/pt-br>
Quantidade: 7
Unidade: Unidade
UF: MG

CNPJ	Razão Social do Fornecedor	Valor da Proposta Final
00.538.581/0001-10	MARCIO JOSE DA COSTA	R\$ 406,00
VENCEDOR		



Item 5: PRATOS BANDA MARCIAL 14 Opus Marching Band

Preço Estimado: R\$ 749,33 (un) Percentual: - Preço Estimado Calculado: R\$ 749,33 Média dos Preços Obtidos: R\$ 749,33

Quantidade	Descrição	Observação
60 Pares	PRATOS BANDA MARCIAL 14 Opus Marching Band	

Preço (Outros Entes Públicos) 1: Média das 3 Melhores Propostas Finais RS 800,00
Inc. II Art. 5º da IN 65 de 07 de Julho de 2021 (Lei nº 14.133)

Órgão: MUNICIPIO DE TAIÓ	Data: 15/04/2024 14:00
Objeto: AQUISIÇÃO DE INSTRUMENTOS MUSICAIS A SEREM UTILIZADOS PELA FANFARRA MUNICIPAL DE TAIÓ, ATENDENDO AS NECESSIDADES DA SECRETARIA DE EDUCAÇÃO, CULTURA E ESPORTES, CONFORME CONDIÇÕES E QUANTIDADES ESTABELECIDAS NESTE EDITAL E SEUS ANEXOS.	Modalidade: Pregão - Eletrônico
	SRP: SIM
	Identificação: 82765488000102-1-000056/2024
	Lote/Item: 1/1
	Ata: N/A
Descrição: PRATO A DOIS 14 BRONZE MARCHING BAND E ORQUESTRA	Homologação: 13/05/2024 00:00
Especificações: - Diâmetro: 14" - Peso: 810g cada (com alça) - Bronze B10 - Cor: dourado - PRATO A DOIS 14 BRONZE MARCHING BAND E ORQUESTRA	Fonte: https://www.gov.br/pncp/pt-br
Especificações: - Diâmetro: 14" - Peso: 810g cada (com alça) - Bronze B10 - Cor: dourado	Quantidade: 1
	Unidade: PAR (PAR)
	UF: SC

CNPJ	Razão Social do Fornecedor	Valor da Proposta Final
21.442.038/0001-94 *VENCEDOR*	LAVNA VIVACE CONSULTORIA EMPRESARIAL E COMERCIO DE ELETRONICOS LTDA	RS 800,00

Preço (Outros Entes Públicos) 2: Média das 3 Melhores Propostas Finais RS 700,00
Inc. II Art. 5º da IN 65 de 07 de Julho de 2021 (Lei nº 14.133)

Órgão: MUNICIPIO DE SAO FRANCISCO DO BREJAO	Data: 25/01/2024 00:00
Objeto: CONTRATAÇÃO DE EMPRESA ESPECIALIZADA PARA AQUISIÇÃO DE MATERIAIS INSTRUMENTAIS DE PERCUSSÃO PARA ATENDER AS NECESSIDADES DA FANFARRA MUNICIPAL JUNTO A ESTA PASTA	Modalidade: Dispensa
	SRP: NÃO
	Identificação: 01616680000135-1-000002/2024
	Lote/Item: 1/2
	Ata: N/A
Descrição: PRATO FANFARRA MARCHING BAND "14" COM ALÇA (MARCA DE REFERENCIA NGATE SIMILIAR OU SUPERIOR) - PRATO FANFARRA MARCHING BAND "14" COM ALÇA (MARCA DE REFERENCIA NGATE SIMILIAR OU SUPERIOR)	Homologação: 06/02/2024 00:00
	Fonte: https://www.gov.br/pncp/pt-br
	Quantidade: 2
	Unidade: PAR
	UF: MA

CNPJ	Razão Social do Fornecedor	Valor da Proposta Final
23.459.385/0001-55 *VENCEDOR*	M A A GOMES COMERCIO DE PRODUTOS ELETRONICOS E ACESSORIOS	RS 700,00

Preço (Outros Entes Públicos) 3: Média das 3 Melhores Propostas Finais RS 748,00
Inc. II Art. 5º da IN 65 de 07 de Julho de 2021 (Lei nº 14.133)



Órgão: MUNICÍPIO DE BERNARDO DO MEARIM/MA
Objeto: Contratação de empresa especializada, sob o sistema de registro de preços, visando aquisição de instrumentos musicais e acessórios para a banda de fanfarra municipal de Bernardo do Mearim/MA
Descrição: PAR DE PRATOS – especificação: banda marcial - PAR DE PRATOS -- especificação: banda marcial, em bronze, de 16 diâmetros, com correia em couro.

Data: 22/01/2024 14:30
Modalidade: PREGÃO ELETRÔNICO
SRP: SIM
Identificação: 79569
Lote/Item: 1/5
Ata: [Link Ata](#)
Fonte: licitanet.com.br
Quantidade: 20
Unidade: PAR
UF: MA

040

CNPJ	Razão Social do Fornecedor	Valor da Proposta Final
08.979.527/0001-11 *VENCEDOR*	RORIZ COMERCIO E IMPORTACAO LTDA	RS 748,00

Item 6: CAIXA/TAROL 14 polegadas x 15 cm. Largura do aro 14" com 6 parafusos de afinação.

Preço Estimado: R\$ 317,51 (un)

Percentual: -

Preço Estimado Calculado: R\$ 317,51

Média dos Preços Obtidos: R\$ 317,51

Quantidade	Descrição	Observação
60 Unidades	CAIXA/TAROL 14 polegadas x 15 cm: Largura do aro 14" com 6 parafusos de afinação.	

Preço Site de Domínio Ampla 1

RS 326,53

Inc. III Art. 5º da IN 65 de 07 de Julho de 2021 (Lei nº 14.133)

Site: Casas Bahia

Produto: Caixa De Guerra 14 Pol X 15 Cm Alumínio Pele Leitosa Izzo

Descrição: Anexo 1

Data/Hora Inclusão: 24/06/2024 15:18:16

CNPJ: 33.041.260/0652-90

Telefone:

Url: https://www.casasbahia.com.br/caixa-de-guerra-izzo-14x15-1561673011/p/1561673011?utm_medium=Cpc&utm_source=google_freelisting&idSKU=1561673011&idLojista=14005&tipoLojista=3P&srsId=AfmBOooO0Zae1cff_xU_Qz1gdA3G_8Nqy44oNJvmHm_7JD7ng4lMcMnVcE

Preço Site de Domínio Ampla 2

RS 315,00

Inc. III Art. 5º da IN 65 de 07 de Julho de 2021 (Lei nº 14.133)

Site: Mercado Livre

Produto: Caixa De Guerra 14 Pol.(diâmetro) 15cm(altura) Aço DI PARDINI

Descrição: Anexo 2

Data/Hora Inclusão: 24/06/2024 15:20:06

CNPJ: 03.007.331/0001-41

Telefone:

Url: https://produto.mercadolivre.com.br/MLB-2997561202-caixa-de-guerra-14-poldimetro-15cmaltura-aco-_JM?mall_tool=18956390&utm_source=google_shopping&utm_medium=organic



Preço Site de Domínio Amplo 3

RS 311,00

Inc. III Art. 5º da LN 65 de 07 de Julho de 2021 (Lei nº 14.133)

041
[Handwritten Signature]

Site: Mercado Livre

Produto: Caixa De Guerra 14 Tarol Alumínio + Baquetas Contemporânea Music

Descrição: Anexo 3

Data/Hora Inclusão: 24/06/2024 15:20:51

CNPJ: 03.007.331/0001-41

Telefone:

Url: https://produto.mercadolivre.com.br/MLB-1661060100-caixa-de-guerra-14-tarol-aluminio-baquetas-contemporanea-_JM?matt_tool=18956390&utm_source=google_shopping&utm_medium=organic

Item 7: QUADRITON PARA BANDA/FANFARRA MODELO ESTUDANTE

Preço Estimado: R\$ 2.143,95 (un)

Percentual: -

Preço Estimado Calculado: R\$ 2.143,95

Média dos Preços Obtidos: R\$ 2.143,95

Quantidade	Descrição	Observação
15 Unidades	QUADRITON PARA BANDA/FANFARRA MODELO ESTUDANTE: Medidas 8"10"12"13" com Carrier Corpo com acabamento poliester branco, com borracha maciça na parte inferior para proteção, e aros Aço com pintura eletrostática preta. Canoas em ABS reforçado com fibra, (altíssima resistência, peso reduzido) Peles de nylon branca. Parafusos cromados medida 7/32x50mm. Corpo Madeira laminada Araucária	

Preço Site de Domínio Amplo 1

RS 2.090,00

Inc. III Art. 5º da LN 65 de 07 de Julho de 2021 (Lei nº 14.133)

Site: Mercado Livre

Produto: Quadrton 8 10 12 13 Di Pardini C/carrier

Descrição: Anexo 4

Data/Hora Inclusão: 24/06/2024 15:10:56

CNPJ: 03.007.331/0001-41

Telefone:

Url: https://produto.mercadolivre.com.br/MLB-1904930188-quadrton-8-10-12-13-di-pardini-ccarrier-_JM?matt_tool=18956390&utm_source=google_shopping&utm_medium=organic

Preço Site de Domínio Amplo 2

RS 2.041,94

Inc. III Art. 5º da LN 65 de 07 de Julho de 2021 (Lei nº 14.133)

Site: Mercado Livre

Produto: Quadrton Luen 08 10 12 13

Descrição: Anexo 5

Data/Hora Inclusão: 24/06/2024 15:11:13

CNPJ: 03.007.331/0001-41

Telefone:

Url: https://produto.mercadolivre.com.br/MLB-3453228871-kit-colete-carrier-luen-caixa-surdo-e-quadrton-_JM?matt_tool=18956390&utm_source=google_shopping&utm_medium=organic



Inc. III Art. 5º da LN 65 de 07 de Julho de 2021 (Lei nº 14.133)

Site: Super Sonora Instrumentos Musicais

Produto: Tenor Drums Quadrton 8"-10"-12"-13" Fanfarra Profissional Luen / Linha Marching Band Madeira / Colete

Descrição: Anexo 6

Data/Hora Inclusão: 24/06/2024 15:13:43

CNPJ:

Telefone:

Url: <https://supersonora.com.br/produtos/tenor-drums-quadrton-8-10-12-13-fanfarra-profissional-luen-linha-marching-band-madeira-colete/?variant=458417902&pf=mc>

042
Cunha

Item 8: BAQUETAS PARA BUMBO

Preço Estimado: R\$ 29,39 (un)

Percentual: -

Preço Estimado Calculado: R\$ 29,39

Média dos Preços Obtidos: R\$ 29,39

Quantidade	Descrição	Observação
200 Unidades	BAQUETA P/ BUMBO: Bola com Pelúcia, Comprimento Total: 34cm, Diâmetro do Corpo: Ø22mm, Diâmetro do Cabo: Ø30mm, Diâmetro da Cabeça (Bola): Ø70mm, Peso 120g.	

Preço (Outros Entes Públicos) 1: Média das 3 Melhores Propostas Finais

RS 35,66

Inc. II Art. 5º da LN 65 de 07 de Julho de 2021 (Lei nº 14.133)

Órgão: MUNICIPIO DE BARRA DO JACARE

Data: 02/05/2024 09:00

Objeto: AQUISIÇÃO DE INSTRUMENTOS MÚSICAIS.

Modalidade: PREGÃO ELETRÔNICO

Descrição: Kit 2 maçaneta baqueta para bumbo com bola de pelúcia Dimensões: 35cm de comprimento Baquetas construídas em madeira e topo macio - Kit 2 maçaneta baqueta para bumbo com bola de pelúcia Dimensões: 35cm de comprimento Baquetas construídas em madeira e topo macio

SRP: NÃO

Identificação: 21-2024-BARRA DO JACARÉ-PR-MUNICIPIO DE BARRA DO JACARE-PREGÃO ELETRÔNICO

Lote/Item: 43/

Ata: [Link Ata](#)

Fonte: <https://bllcompras.com/Process/ProcessSearchPublic?param1=1>

Quantidade: 4

Unidade: UN

UF: PR

CNPJ	Razão Social do Fornecedor	Valor da Proposta Final
08.666.165/0001-09	T. M. T. INSTRUMENTOS MÚSICAIS LTDA	R\$ 29,00
VENCEDOR		
25.099.482/0001-00	KEDMA ISABEL DE ASSIS	R\$ 30,00
05.607.287/0001-36	CENTRO MUSICAL IVAÍPORA LTDA	R\$ 47,99

Preço (Outros Entes Públicos) 2: Média das 3 Melhores Propostas Finais

RS 26,00

Inc. II Art. 5º da LN 65 de 07 de Julho de 2021 (Lei nº 14.133)



Órgão: MUNICIPIO DE CONCEICAO DO COITE

Data: 12/04/2024 08:00

043

Objeto: Aquisição de instrumentos musicais, peças e acessórios para manutenção das atividades da Fanfarra Escolar e das oficinas de músicas nas escolas da rede pública municipal de ensino de Conceição do Coité-BA, em atendimento as demandas da Secretaria de Educação, Cultura e Esporte, conforme o que rege a LDB (Lei de Diretrizes e Bases da Educação Nacional) e BNCC (Base Nacional Comum Curricular), conforme condições, quantidades e exigências estabelecidas neste termo de referência.

Modalidade: Dispensa

SRP: NÃO

Identificação: 13843842000157-1-000093/2024

Lote/Item: 1/4

Ata: N/A

Homologação: 23/04/2024 00:00

Fonte: https://www.gov.br/pncp/pt-br

Quantidade: 80

Unidade: PAR

UF: BA

Descrição: Baquetas de bumbo, com cabeça de pelúcia (cor preta) e corpo em madeira. - Baquetas de bumbo, com cabeça de pelúcia (cor preta) e corpo em madeira.

CNPJ	Razão Social do Fornecedor	Valor da Proposta Final
45.071.268/0001-52 *VENCEDOR*	MAXIMO EMPREENDIMENTOS LTDA	R\$ 26,00

Preço (Outros Entes Públicos) 3: Média das 3 Melhores Propostas Finais

R\$ 26,50

Inc. II Art. 5º da IN 65 de 07 de Julho de 2021 (Lei nº 14.133)

Órgão: PREFEITURA DE GUARUJÁ
PREFEITURA DE GUARUJÁ

Objeto: Registro de preços de instrumentos, equipamentos e acessórios musicais para atender as Secretarias de Cultura e de Educação do Município de Guarujá.

Descrição: BAQUETA, PARA BUMBO, CABO EM MADEIRA COM CORDAO PENDENTE - BAQUETA, PARA BUMBO, CABO EM MADEIRA COM CORDAO PENDENTE, PONTA DE PELUCIA NA COR VERMELHA, DIMENSOES: APROXIMADAS DE 2.5 X 34,5 CM(DIAMETRO X COMPRIMENTO), PRAZO MIN. DE GARANTIA DE 12 MESES

Data: 25/01/2024 15:39

Modalidade: Pregão Eletrônico

SRP: SIM

Identificação: OC: 833500801002022OC00084

Lote/Item: 1/25

Ata: [Link Ata](#)

Fonte: www.bec.sp.gov.br

Quantidade: 45

Unidade: UNIDADE

UF: SP

CNPJ	Razão Social do Fornecedor	Valor da Proposta Final
02.380.604/0001-36 *VENCEDOR*	WD PRODUCTIONS REPRESENTACAO COMERCIO IMPORTACAO E EXPORTACAO EIRELI	R\$ 26,00
05.019.519/0001-35	A.R.T.E. COMERCIAL LTDA	R\$ 27,00

Item 9: BAQUETAS PARA SURDOS

Preço Estimado: R\$ 22,83 (ún)

Percentual: -

Preço Estimado Calculado: R\$ 22,83

Média dos Preços Obtidos: R\$ 22,83

Quantidade	Descrição	Observação
150 Unidades	BAQUETA P/ SURDO: Baquetas de madeira para surdo marcial (fanfarra) Cabeça de madeira, 40 cm de comprimento; 170 g.	

Preço (Outros Entes Públicos) 1: Média das 3 Melhores Propostas Finais

R\$ 21,50

Inc. II Art. 5º da IN 65 de 07 de Julho de 2021 (Lei nº 14.133)



Órgão: MUNICIPIO DE CONCEICAO DO COITE

Objeto: Aquisição de instrumentos musicais, peças e acessórios para manutenção das atividades da Fanfara Escolar e das oficinas de músicas nas escolas da rede pública municipal de ensino de Conceição do Coité-BA, em atendimento as demandas da Secretaria de Educação, Cultura e Esporte, conforme o que rege a LDB (Lei de Diretrizes e Bases da Educação Nacional) e BNCC (Base Nacional Comum Curricular), conforme condições, quantidades e exigências estabelecidas neste termo de referência.

Descrição: Baqueta p/ Surdo fanfara. Comprimento: 30,5cm. Diâmetro da cabeça: 2,2cm. Peso: 100g. Cabo: madeira. Cabeça: madeira. - Baqueta p/ Surdo fanfara. Comprimento: 30,5cm. Diâmetro da cabeça: 2,2cm. Peso: 100g. Cabo: madeira. Cabeça: madeira.

Data: 12/04/2024 08:00

Modalidade: Dispensa

SRP: NÃO

Identificação: 13843842000157-1-000093/2024

Lote/Item: 1/7

Ata: N/A

Homologação: 23/04/2024 00:00

Fonte: <https://www.gov.br/pncp/pt-br>

Quantidade: 80

Unidade: PAR

UF: BA

044

CNPJ	Razão Social do Fornecedor	Valor da Proposta Final
45.071.268/0001-52	MAXIMO EMPREENDIMENTOS LTDA	R\$ 21,50
VENCEDOR		

Preço (Outros Entes Públicos) 2: Média das 3 Melhores Propostas Finais

R\$ 22,00

Inc. II Art. 5º da LN 65 de 07 de Julho de 2021 (Lei nº 14.133)

Órgão: FUNDO MUNICIPAL DE EDUCACAO - FME

Objeto: ABERTURA DE PROCESSO LICITATORIO PARA AQUISICAO DE MATERIAL PARA MANUTENCAO DA FANFARRA

Descrição: BAQUETAS PARA SURDO - BAQUETAS PARA SURDO

Data: 22/03/2024 15:35

Modalidade: Dispensa

SRP: NÃO

Identificação: 44761693000100-1-000017/2024

Lote/Item: 1/4

Ata: N/A

Homologação: 22/03/2024 00:00

Fonte: <https://www.gov.br/pncp/pt-br>

Quantidade: 16

Unidade: UN

UF: GO

CNPJ	Razão Social do Fornecedor	Valor da Proposta Final
07.272.293/0001-05	CÁRRER E MENEGÓL LTDA	R\$ 22,00
VENCEDOR		

Preço (Outros Entes Públicos) 3: Média das 3 Melhores Propostas Finais

R\$ 25,00

Inc. II Art. 5º da LN 65 de 07 de Julho de 2021 (Lei nº 14.133)

Órgão: MUNICIPIO DE SAO FRANCISCO DO BREJAO

Objeto: CONTRATAÇÃO DE EMPRESA ESPECIALIZADA PARA AQUISIÇÃO DE MATERIAIS INSTRUMENTAIS DE PERCUSSÃO PARA ATENDER AS NECESSIDADES DA FANFARRA MUNICIPAL JUNTO A ESTA PASTA

Descrição: BAQUETA PARA SURDO MT-18 (MARCA DE REFERENCIA LIVERPOOL SIMILAR OU SUPERIOR) - BAQUETA PARA SURDO MT-18 (MARCA DE REFERENCIA LIVERPOOL SIMILAR OU SUPERIOR)

Data: 25/01/2024 00:00

Modalidade: Dispensa

SRP: NÃO

Identificação: 01616680000135-1-000002/2024

Lote/Item: 1/11

Ata: N/A

Homologação: 06/02/2024 00:00

Fonte: <https://www.gov.br/pncp/pt-br>

Quantidade: 4

Unidade: UND

UF: MA

CNPJ	Razão Social do Fornecedor	Valor da Proposta Final
23.459.385/0001-55	M A A GOMES COMERCIO DE PRODUTOS ELETRONICOS E ACESSORIOS	R\$ 25,00
VENCEDOR		



Item 10: BAQUETA PARA TAROL

Preço Estimado: R\$ 18,28 (un)

Percentual: -

Preço Estimado Calculado: R\$ 18,28

Média dos Preços Obtidos: R\$ 18,28

Quantidade	Descrição	Observação
200 Pares	BAQUETA P/ TAROL: Madeira, comprimento 41cm - diâmetro 1,5cm	

Preço (Outros Entes Públicos) 1: Média das 3 Melhores Propostas Finais

R\$ 14,95

Inc. II Art. 5º da IN 65 de 07 de Julho de 2021 (Lei nº 14.133)

Órgão: MUNICIPIO DE BARRA DO JACARE	Data: 02/05/2024 09:00
Objeto: AQUISIÇÃO DE INSTRUMENTOS MUSICAIS.	Modalidade: PREGÃO ELETRÔNICO
Descrição: par de Baqueta para Caixa e tarol Comprimento: 385mm Diâmetro: 15mm - par de Baqueta para Caixa e tarol Comprimento: 385mm Diâmetro: 15mm	SRP: NÃO
	Identificação: 21-2024-BARRA DO JACARÉ-PR-MUNICIPIO DE BARRA DO JACARE-PREGÃO ELETRÔNICO
	Lote/Item: 47/
	Ata: Link Ata
	Fonte: https://bllcompras.com/Process/ProcessSearchPublic?param1=1
	Quantidade: 20
	Unidade: UN
	UF: PR

CNPJ	Razão Social do Fornecedor	Valor da Proposta Final
08.666.165/0001-09 *VENCEDOR*	T. M. T. INSTRUMENTOS MUSICAIS LTDA	R\$ 14,95
25.099.482/0001-00	KEDMA ISABEL DE ASSIS	R\$ 7,45
05.607.287/0001-36	CENTRO MUSICAL IVAIPORA LTDA	R\$ 30,00

Preço (Outros Entes Públicos) 2: Média das 3 Melhores Propostas Finais

R\$ 20,00

Inc. II Art. 5º da IN 65 de 07 de Julho de 2021 (Lei nº 14.133)

Órgão: FUNDO MUNICIPAL DE EDUCACAO - FME	Data: 22/03/2024 15:35
Objeto: ABERTURA DE PROCESSO LICITATORIO PARA AQUISICAO DE MATERIAL PARA MANUTENCAO DA FANFARRA	Modalidade: Dispensa
Descrição: BAQUETAS PARA TAROL - BAQUETAS PARA TAROL	SRP: NÃO
	Identificação: 44761693000100-1-000017/2024
	Lote/Item: 1/5
	Ata: N/A
	Homologação: 22/03/2024 00:00
	Fonte: https://www.gov.br/pacp/pt-br
	Quantidade: 20
	Unidade: UN
	UF: GO

CNPJ	Razão Social do Fornecedor	Valor da Proposta Final
07.272.293/0001-05 *VENCEDOR*	CARRER E MENEGOL LTDA	R\$ 20,00



Preço Site de Domínio Ampla I

Inc. III Art. 5º da IN 65 de 07 de Julho de 2021 (Lei nº 14.133)

046
[Handwritten Signature]

Site: Lojas Americanas (<http://www.americanas.com.br/>)

Produto: Baqueta Torelli Marfim Para Caixa, Tarol, Repique Par TQ200

Descrição: Anexo 7

Data/Hora Inclusão: 21/06/2024 15:39:24

CNPJ: 000.776.574/0006-60

Telefone: 4003-1000

Url: https://www.americanas.com.br/produto/2038396207/par-baqueta-torelli-linha-marfim-p-caixa-torelli-tq-200?opn=YSMESP&of=ferId=5f550da5cc79e88b869b6632&srsId=AfmBOorIRvkiByNhwGSKPZ6tOPZLxRt-vbop9n1O4W_L7qYKoMghuGxb_q8

Item 11: PELE 22" (BATIDA OU LEITOSA)

Preço Estimado: R\$ 60,47 (un)

Percentual: -

Preço Estimado Calculado: R\$ 60,47

Média dos Preços Obtidos: R\$ 60,47

Quantidade	Descrição	Observação
200 Unidades	PELE 22" (BATIDA OU LEITOSA): tipo nylon leitosa numero 2, 190 microns.	

Preço (Outros Entes Públicos) 1: Média das 3 Melhores Propostas Finais

R\$ 65,00

Inc. II Art. 5º da IN 65 de 07 de Julho de 2021 (Lei nº 14.133)

Órgão: PREFEITURA MUNICIPAL DE SAO JOSE DOS QUATRO MARCOS

Data: 24/05/2024 00:00

Objeto: AQUISIÇÃO DE PEÇAS DE SUBSTITUIÇÃO/CONCERTO DOS INSTRUMENTOS MUSICAIS.

Modalidade: DISPENSA

SRP: NÃO

Descrição: INSTRUMENTOS MUSICAIS: PELE LEITOSA GROSSA 22 POLEGADAS PARA BUMBO, 190 MÍCRONS, COM PERFIL DE ALUMÍNIO GRANDE REFORÇADO. - INSTRUMENTOS MUSICAIS: PELE LEITOSA GROSSA 22 POLEGADAS PARA BUMBO, 190 MÍCRONS, COM PERFIL DE ALUMÍNIO GRANDE REFORÇADO.

Identificação: 00005924

Lote/Item: 1/2

Ata: N/A

Homologação: 10/06/2024 00:00

Fonte: [acesso.saosedosquatromarcos.mt.gov.br/8079/Transparencia/](https://www.saosedosquatromarcos.mt.gov.br/8079/Transparencia/)

Quantidade: 20

Unidade: UN

UF: MT

CNPJ	Razão Social do Fornecedor	Valor da Proposta Final
22.548.304/0001-20	R. R. LOPES EIRELI	R\$ 65,00
VENCEDOR		

Preço (Outros Entes Públicos) 2: Média das 3 Melhores Propostas Finais

R\$ 58,40

Inc. II Art. 5º da IN 65 de 07 de Julho de 2021 (Lei nº 14.133)

Órgão: MUNICIPIO DE CONCEICAO DO COITE

Data: 12/04/2024 08:00

Objeto: Aquisição de instrumentos musicais, peças e acessórios para manutenção das atividades da Fanfarra Escolar e das oficinas de músicas nas escolas da rede pública municipal de ensino de Conceição do Coité-BA, em atendimento as demandas da Secretaria de Educação, Cultura e Esporte, conforme o que rege a LDB (Lei de Diretrizes e Bases da Educação Nacional) e BNCC (Base Nacional Comum Curricular), conforme condições, quantidades e exigências estabelecidas neste termo de referência.

Modalidade: Dispensa

SRP: NÃO

Identificação: 13843842000157-1-000093/2024

Lote/Item: 1/12

Ata: N/A

Homologação: 23/04/2024 00:00

Fonte: <https://www.gov.br/pncp/pt-br>

Quantidade: 100

Unidade: UND

UF: BA



CNPJ	Razão Social do Fornecedor	Valor da Proposta Final
45.071.268/0001-52	MAXIMO EMPREENDIMENTOS LTDA	R\$ 58,00
VENCEDOR		

Preço (Outros Entes Públicos) 3: Média das 3 Melhores Propostas Finais

Inc. II Art. 5º da IN 65 de 07 de Julho de 2021 (Lei nº 14.133)

Órgão: MUNICIPIO DE JABOTICATUBAS

Data: 09/02/2024 10:39

Objeto: JUSTIFICA-SE A AQUISIÇÃO DESTES INSTRUMENTOS, EM RAZÃO DA NECESSIDADE DE COMPOR A BATERIA INTEGRAÇÃO, OBJETIVANDO ATENDER AOS DIVERSOS EVENTOS E ATIVIDADES DO MUNICÍPIO DE JABOTICATUBAS. A AQUISIÇÃO DO OBJETO SE JUSTIFICA AINDA PELA ADMIRÁVEL PARTICIPAÇÃO DA BATERIA INTEGRAÇÃO, NO ATENDIMENTO A TODOS OS BLOCOS NO CARNAVAL DE JABOTICATUBAS, POR SE TRATAR DE BEM INVENTARIADO A NÍVEL MUNICIPAL COM RECONHECIMENTO DO IEPHA (INSTITUTO ESTADUAL DO PATRIMÔNIO HISTÓRICO E ARTÍSTICO) PELA IMPORTÂNCIA CULTURAL PARA O MUNICÍPIO, REALIZADO E APROVADO EM ATA PELO CONSELHO MUNICIPAL DE PATRIMÔNIO CULTURAL E POLÍTICAS CULTURAIS. DESTE MODO, É RESPONSABILIDADE DO CONSELHO ATRAVÉS DA ADMINISTRAÇÃO PÚBLICA CUSTEAR A AQUISIÇÃO E MANUTENÇÃO DOS INSTRUMENTOS, CONSIDERANDO QUE É DE SUMA A IMPORTÂNCIA DAR CONTINUIDADE A TRADIÇÃO E MANTER O BOM FUNCIONAMENTO DOS INSTRUMENTOS, ALGUNS JÁ DETERIORADOS PELO TEMPO DE USO, MUITOS EM SITUAÇÃO QUASE INUTILIZÁVEL, É DE EXTREMA URGÊNCIA QUE SEJA FEITA A AQUISIÇÃO DE NOVOS INSTRUMENTOS E ACESSÓRIOS PARA DAR CONTINUIDADE A ESTE PROJETO.

Modalidade: Dispensa

SRP: NÃO

Identificação: 18715417000104-1-000013/2024

Lote/Item: 1/4

Ata: N/A

Homologação: 02/01/2024 00:00

Fonte: <https://www.gov.br/pncp/pt-br>

Quantidade: 4

Unidade: UNIDADE

UF: MG

Descrição: PELE LEITOSA PARA SURDO 22 POLEGADAS TIPO NYLON LEITOSA ARO ALUMINIO ACESSORIOS PARA INSTRUMENTOS - PELE LEITOSA PARA SURDO 22 POLEGADAS TIPO NYLON LEITOSA ARO ALUMINIO ACESSORIOS PARA INSTRUMENTOS

CNPJ	Razão Social do Fornecedor	Valor da Proposta Final
02.640.254/0002-80	JOSE SOARES RAIMUNDO - CPF. 752.923.786-15	R\$ 58,00
VENCEDOR		

Item 12: PELE 14" (BATIDA OU LEITOSA)

Preço Estimado: R\$ 27,30 (un)

Percentual: -

Preço Estimado Calculado: R\$ 27,30

Média dos Preços Obtidos: R\$ 27,30

Quantidade	Descrição	Observação
300, Unidades	PELE 14" (BATIDA OU LEITOSA): tipo nylon leitosa numero 2, 190 microns.	

Preço (Outros Entes Públicos) 1: Média das 3 Melhores Propostas Finais

R\$ 26,00

Inc. II Art. 5º da IN 65 de 07 de Julho de 2021 (Lei nº 14.133)

Órgão: PREFEITURA MUNICIPAL DE SAO JOSE DOS QUATRO MARCOS

Data: 24/05/2024 00:00

Objeto: AQUISIÇÃO DE PEÇAS DE SUBSTITUIÇÃO/CONCERTO DOS INSTRUMENTOS MUSICAIS.

Modalidade: DISPENSA

SRP: NÃO

Descrição: INSTRUMENTOS MUSICAIS: PELE - LEITOSA PARA CAIXA, BRANCA, 14" - INSTRUMENTOS MUSICAIS: PELE - LEITOSA PARA CAIXA, BRANCA, 14"

Identificação: 00005924

Lote/Item: 1/1

Ata: N/A

Homologação: 10/06/2024 00:00

Fonte: [acesso.saosedosquatroarcos.mt.gov.br/8079/Transparencia/](https://www.saosedosquatroarcos.mt.gov.br/8079/Transparencia/)

Quantidade: 70

Unidade: UN

UF: MT



CNPJ Razão Social do Fornecedor

Valor da Proposta Final

22.548.304/0001-20 R. R. LOPES EIRELI

R\$ 26,00

VENCEDOR

Preço (Outros Entes Públicos) 2: Média das 3 Melhores Propostas Finais

RS 30,00

Inc. II Art. 5º da LN 65 de 07 de Julho de 2021 (Lei nº 14.133)

Órgão: MUNICIPIO DE BATAGUASSU

Data: 13/05/2024 00:00

Objeto: "Aquisição de Equipamentos de Sonorização e Acessórios para Instrumentos Musicais"

Modalidade: DISPENSA

Descrição: PELES LEITOSAS DE 14 POLEGADAS - PELES LEITOSAS DE 14 POLEGADAS

SRP: NÃO

Identificação: 00007824

Lote/Item: 1/13

Ata: N/A

Homologação: 13/05/2024 00:00

Fonte: 45.182.157.6:8079/transparencia/

Quantidade: 5

Unidade: UN

UF: MS

CNPJ Razão Social do Fornecedor

Valor da Proposta Final

16.937.444/0001-98 AUDIOTECH COMERCIAL LTDA

R\$ 30,00

VENCEDOR

Preço (Outros Entes Públicos) 3: Média das 3 Melhores Propostas Finais

RS 25,90

Inc. II Art. 5º da LN 65 de 07 de Julho de 2021 (Lei nº 14.133)

Órgão: PM DE SEDE NOVA

Data: 04/04/2024 00:00

Objeto: AQUISIÇÃO DE INSTRUMENTOS MÚSICAIS PARA A BANDA MARCIAL MUNICIPAL PROFESSORA RODICLER SCHMALTZ DE JESUS.

Modalidade: Processo de Dispensa

Descrição: PELE 14" BRANCA BATEDEIRA LUEN LEITOSA 12007 - PELE 14" BRANCA BATEDEIRA LUEN LEITOSA 12007

SRP: NÃO

Identificação: 71600-38-2024-PRD

Lote/Item: 1/3

Ata: N/A

Homologação: 05/04/2024 00:00

Fonte: https://portal.tce.rs.gov.br/aplicprod/f?p=50500:3:::NO:::

Quantidade: 12

Unidade: UN

UF: RS

CNPJ Razão Social do Fornecedor

Valor da Proposta Final

92.662.618/0001-35 A. D. CARDOSO

R\$ 25,90

VENCEDOR

Item 13: PELE DE RESPOSTA "14"

Preço Estimado: R\$ 57,55 (um)

Percentual: -

Preço Estimado Calculado: R\$ 57,55

Média dos Preços Obtidos: R\$ 57,55

Quantidade

Descrição

Observação

150 Unidades

PELE DE RESPOSTA "14": (uma camada de filme)

Preço (Outros Entes Públicos) 1: Média das 3 Melhores Propostas Finais

RS 62,75

Inc. II Art. 5º da LN 65 de 07 de Julho de 2021 (Lei nº 14.133)



Órgão: Prefeitura Municipal de Corguinho
Objeto: AQUISIÇÃO DE INSTRUMENTOS MUSICAIS
Descrição: Pele de Caixa Resposta 14" Clear filme cristal - Pele de Caixa Resposta 14" Clear filme cristal

Data: 04/03/2024 00:00
Modalidade: Dispensa
SRP: NÃO
Identificação: 1222
Lote/Item: 1/1
Ata: N/A
Fonte: web.qualitysistemas.com.br/processos_licitatorios/prefeitura_municipal_de_corguinho
Quantidade: 8
Unidade: Unidade
UF: MS

049

CNPJ	Razão Social do Fornecedor	Valor da Proposta Final
12.326.126/0001-30 *VENCEDOR*	A MUSICA EM PARTES COMERCIO DE INSTRUMENTOS MUSICAIS EIRELI	R\$ 57,00
22.313.919/0001-78	ELISLAINE MODESTO DE OLIVEIRA 33681750840	R\$ 65,25
45.080.166/0001-01	SOM REAL INSTRUMENTOS MUSICAIS LTDA	R\$ 66,00

Preço (Outros Entes Públicos) 2: Média das 3 Melhores Propostas Finais

R\$ 50,00

Inc. II Art. 5º da IN 65 de 07 de Julho de 2021 (Lei nº 14.133)

Órgão: MUNICIPIO DE SAO FRANCISCO DO BREJAO
Objeto: CONTRATAÇÃO DE EMPRESA ESPECIALIZADA PARA AQUISIÇÃO DE MATERIAIS INSTRUMENTAIS DE PERCUSSÃO PARA ATENDER AS NECESSIDADES DA FANFARRA MUNICIPAL JUNTO A ESTA PASTA
Descrição: PELE RESPOSTA "14 (MARCA DE REFÊRENCIA IZZO SIMILAR OU SUPERIOR) - PELE RESPOSTA "14 (MARCA DE REFÊRENCIA IZZO SIMILAR OU SUPERIOR)
Data: 25/01/2024 00:00
Modalidade: Dispensa
SRP: NÃO
Identificação: 01616680000135-1-000002/2024
Lote/Item: 1/9
Ata: N/A
Homologação: 06/02/2024 00:00
Fonte: https://www.gov.br/pncp/pt-br
Quantidade: 8
Unidade: UND
UF: MA

CNPJ	Razão Social do Fornecedor	Valor da Proposta Final
23.459.385/0001-55 *VENCEDOR*	M A A GOMES COMERCIO DE PRODUTOS ELETRONICOS E ACESSORIOS	R\$ 50,00

Preço Site de Domínio Ampla 1

R\$ 59,90

Inc. III Art. 5º da IN 65 de 07 de Julho de 2021 (Lei nº 14.133)

Site: PH Music Store
Produto: Pele de Resposta P/ Caixa Remo Encore 14 Polegadas Ambassador Transparente - AC2386
Descrição: Anexo 8
Data/Hora Inclusão: 27/06/2024 17:08:35
CNPJ:
Telefone:
Url: https://www.phmusicstore.com.br/produtos/pele-de-resposta-p-caixa-remo-encore-14-polegadas-ambassador-transparente-ac2386/



Item 14: PELE POROSA 14" Pol

Preço Estimado: R\$ 104,99 (un)

Percentual: -

Preço Estimado Calculado: R\$ 104,99

Média dos Preços Obtidos: R\$ 104,99

Quantidade	Descrição	Observação
20 Unidades	PELE POROSA 14" Pol. para caixa tom bacteria; filme único; Diâmetro: 14 polegadas (35,6 cm aproximadamente)	

Preço (Outros Entes Públicos) 1: Média das 3 Melhores Propostas Finais

R\$ 99,00

Inc. II Art. 5º da IN 65 de 07 de Julho de 2021 (Lei nº 14.133)

Órgão: MUNICIPIO DE SANTO ANTONIO DO PALMA

Data: 20/05/2024 16:31

Objeto: AQUISIÇÃO DE INSTRUMENTOS E MATERIAIS PARA A BANDA MARCIAL MUNICIPAL

Modalidade: Dispensa

SRP: NÃO

Descrição: PELE ARO 14" PARA POROSA - PELE ARO 14" PARA POROSA

Identificação: 92412832000133-1-000070/2024

Lote/Item: 1/1016

Ata: N/A

Homologação: 20/05/2024 00:00

Fonte: <https://www.gov.br/pncp/pt-br>

Quantidade: 8

Unidade: UN

UF: RS

CNPJ	Razão Social do Fornecedor	Valor da Proposta Final
88.613.179/0001-01	ELETRONICA COBRA LTDA	R\$ 99,00
VENCEDOR		

Preço Site de Domínio Ampla 1

R\$ 112,46

Inc. III Art. 5º da IN 65 de 07 de Julho de 2021 (Lei nº 14.133)

Site: Extra.com.br

Produto: Pele Williams 14 Coated Caixa WC2 Porosa

Descrição: Anexo 9

Data/Hora Inclusão: 27/06/2024 11:07:09

CNPJ: 33.041.260/0652-90

Telefone:

Url: https://www.extra.com.br/pele-williams-wc2-250-14-polegadas-eh-0250-density-filme-duplo-porosa-1562946126/p/1562946126?utm_medium=cpc&utm_source=google_freelisting&IdSku=1562946126&idLojista=14005&tipoLojista=3P**Preço Site de Domínio Ampla 2**

R\$ 103,50

Inc. III Art. 5º da IN 65 de 07 de Julho de 2021 (Lei nº 14.133)

Site: Mundo dos Bateras

Produto: Pele 14 Williams Filme Simples Porosa Dot Coated WC1D-250-14

Descrição: Anexo 10

Data/Hora Inclusão: 27/06/2024 11:07:46

CNPJ:

Telefone:

Url: https://www.mundodosbateras.com.br/produto/pele-14-williams-filme-simples-porosa-dot-coated-wc1d-250-14?utm_source=Site&utm_medium=GoogleShopping&utm_campaign=IntegracaoGoogle

Item 15: PELE HIDRAULICA PARA QUADRITOM: Filme duplo de ataque(batedeira) 08".

Preço Estimado: R\$ 86,05 (un)

Percentual: -

Preço Estimado Calculado: R\$ 86,05

Média dos Preços Obtidos: R\$ 86,05

Quantidade	Descrição	Observação
20 Unidades	PELE HIDRAULICA PARA QUADRITOM: Filme duplo de ataque(batedeira) 08"	051

Preço Site de Domínio Ampla 1

Inc. III Art. 5º da LN 65 de 07 de Julho de 2021 (Lei nº 14.133)

Site: Lojas Americanas (<http://www.americanas.com.br/>)

Produto: Pele 08" WC2 Porosa Density Filme Duplo Hidráulica Williams

Descrição: Anexo 11

Data/Hora Inclusão: 27/06/2024 10:07:04

CNPJ: 000.776.574/0006-60

Telefone: 4003-1000

Url: <https://www.americanas.com.br/produto/7483505356/pele-08-wc2-porosa-density-filme-duplo-hidraulica-williams?opn=YSME&SP&offerId=65b3c161cc5530938587b02e&srsltid=AfmBOoq-UDwQB-5nbply4ipUT1BHqoTES04r3crUEd2EwxqiPccGhuwXYk>

R\$ 99,49

Preço Site de Domínio Ampla 2

Inc. III Art. 5º da LN 65 de 07 de Julho de 2021 (Lei nº 14.133)

Site: Batera Clube

Produto: Pele 08 WU2 Target Blue Azul Filme Duplo Hidráulica Williams

Descrição: Anexo 12

Data/Hora Inclusão: 27/06/2024 10:07:15

CNPJ:

Telefone:

Url: <https://bateraclube.com.br/pele-williams-target-wu2-blue-08-filme-duplo-azul-com-oleo-wu2-188-08>

R\$ 69,66

Preço Site de Domínio Ampla 3

Inc. III Art. 5º da LN 65 de 07 de Julho de 2021 (Lei nº 14.133)

Site: Pontofrio.com

Produto: Pele 8 Filme Duplo Vermelha Hidráulica Bateria Duo Lub Ldh - Luen

Descrição: Anexo 13

Data/Hora Inclusão: 27/06/2024 10:07:19

CNPJ: 33.041.260/0652-90

Telefone:

Url: https://www.pontofrio.com.br/pele-hidraulica-para-bateria-08-ldh-duo-lub-cl-luen-vermelha-1566821915/p/1566821915?utm_medium=cpc&utm_source=google_freelisting&IdSku=1566821915&idLojista=10429&tipoLojista=3P

R\$ 89,00

Item 16: PELE HIDRAULICA PARA QUADRITOM: Filme duplo de ataque(batedeira) 10".

Preço Estimado: R\$ 62,64 (un)

Percentual: -

Preço Estimado Calculado: R\$ 62,64

Média dos Preços Obtidos: R\$ 62,64

Quantidade	Descrição	Observação
20 Unidades	PELE HIDRAULICA PARA QUADRITOM: Filme duplo de ataque(batedeira)-10"	

Preço (Outros Entes Públicos) 1: Média das 3 Melhores Propostas Finais

Inc. II Art. 5º da LN 65 de 07 de Julho de 2021 (Lei nº 14.133)

R\$ 69,00



Relatório gerado no dia 27/06/2024 17:13:01 (IP: 177.129.224.236)
Código Validação: ASKa%2fVSlvwJDIOtnC6cgSGlzmKKq4%2b6%2bF8N%2bxPb%2fcqHU8nPtm6WA%3d%3d
<http://www.bancodeprecos.com.br/CertificadoAutenticidade?token=ASKa%252fVSlvwJDIOtnC6cgSGlzmKKq4%252b6%252bF8N%252bxPb%252fcqHU8nPtm6WA%253d%253d>

Órgão: FUNDO MUNICIPAL DE CULTURA DE ALCINOPOLIS
Objeto: AQUISIÇÃO DE ACESSÓRIOS PARA INSTRUMENTO MUSICAIS
Descrição: PELE HIDRÁULICA PARA QUINTO TON 10" Modelo: Hydraglide Clear Cor: Transparente Tipo De Pele: Hidráulica. Conforme Art.41, inc. I, Lei 14.133/2021. REFERENCIA DUDU PORTES, SUPERIOR OU DE MELHOR QUALIDADE. - PELE HIDRÁULICA PARA QUINTO TON 10" Modelo: Hydraglide Clear Cor: Transparente Tipo De Pele: Hidráulica. Conforme Art.41, inc. I, Lei 14.133/2021. REFERENCIA DUDU PORTES, SUPERIOR OU DE MELHOR QUALIDADE.

Data: 17/04/2024 11:00
Modalidade: Dispensa
SRP: NÃO
Identificação: 15609665000174-1-000001/2024
Lote/Item: 1/22
Ata: N/A
Homologação: 17/04/2024 00:00
Fonte: <https://www.gov.br/pnecp/pt-br>
Quantidade: 3
Unidade: UN
UF: MS

052

CNPJ	Razão Social do Fornecedor	Valor da Proposta Final
07.454.989/0001-52	HARMONIA INSTRUMENTOS MUSICAIS LTDA	R\$ 69,00
VENCEDOR		

Preço Site de Domínio Amplo 1 R\$ 61,20

Inc. III Art. 5º da IN 65 de 07 de Julho de 2021 (Lei nº 14.133)

Site: Krunner Instrumentos Musicais
Produto: Pele Antares Hydraulic 10 Dhh10V Vermelha
Descrição: Anexo 14
Data/Hora Inclusão: 21/06/2024 15:52:24
CNPJ:
Telefone:
Url: https://www.krunner.com.br/pele-10-hidraulica-antares-dhh10v-vermelha?utm_source=Site&utm_medium=GoogleMerchant&utm_campaign=GoogleMerchant

Preço Site de Domínio Amplo 2 R\$ 57,73

Inc. III Art. 5º da IN 65 de 07 de Julho de 2021 (Lei nº 14.133)

Site: Extra.com.br
Produto: Pele Tom Bateria 10" Williams WL1 Mesh Muda Filme Simples, Preto
Descrição: Anexo 15
Data/Hora Inclusão: 21/06/2024 15:52:39
CNPJ: 33.041.260/0652-90
Telefone:
Url: https://www.extra.com.br/pele-tom-bateria-10-quot-williams-wl1-mesh-muda-filme-simples-1566134037/p/1566134037?utm_medium=cpc&utm_source=google_freelisting&IdSku=1566134037&idLojista=219418&tipoLojista=3P

Item 17: PELE HIDRÁULICA PARA QUÁDRITOM: Filme duplo de ataque(batedeira) 12".

Preço Estimado: R\$ 108,15 (un) Percentual: - Preço Estimado Calculado: R\$ 108,15 Média dos Preços Obtidos: R\$ 108,15

Quantidade	Descrição	Observação
20 Unidades	PELE HIDRAULICA PARA QUADRITOM: Filme duplo de ataque(batedeira) 12".	

Preço (Outros Entes Públicos) 1: Média das 3 Melhores Propostas Finais R\$ 115,60

Inc. II Art. 5º da IN 65 de 07 de Julho de 2021 (Lei nº 14.133)



Órgão: MUNICÍPIO DE TAMBAU
Objeto: Aquisição de materiais para instrumento musical
Descrição: Pele para uso em instrumentos musicais (Pele Hidráulica de 12 ") - Pele para uso em instrumentos musicais (Pele Hidráulica de 12 ")

Data: 14/05/2024 13:48
Modalidade: Dispensa
SRP: NÃO
Identificação: 46373445000118-I-000112/2024
Lote/Item: 1/3
Ata: N/A
Homologação: 09/05/2024 00:00
Fonte: <https://www.gov.br/pncp/pt-br>
Quantidade: 1
Unidade: Un
UF: SP

053

CNPJ	Razão Social do Fornecedor	Valor da Proposta Final
57.665.879/0001-08	BENEDITO LUIZ PAPA	R\$ 115,60
VENCEDOR		

Preço Site de Domínio Ampla 1

R\$ 95,46

Inc. III Art. 5º da IN 65 de 07 de Julho de 2021 (Lei nº 14.133)

Site: Batera Clube

Produto: Pele 12 WR2 Target Vermelha Filme Duplo Hidráulica Williams

Descrição: Anexo 16

Data/Hora Inclusão: 21/06/2024 15:55:33

CNPJ:

Telefone:

Url: <https://bateraclube.com.br/pele-williams-target-wr2-red-12-filme-duplo-vermelha-com-oleo-wr2-188-12>

Preço Site de Domínio Ampla 2

R\$ 113,40

Inc. III Art. 5º da IN 65 de 07 de Julho de 2021 (Lei nº 14.133)

Site: Krunker Instrumentos Musicais

Produto: Pele 12" Hidráulica Evans Clear TT12G1

Descrição: Anexo 17

Data/Hora Inclusão: 27/06/2024 10:12:45

CNPJ:

Telefone:

Url: https://www.krunker.com.br/pele-12-hidraulica-evans-clear-tt12g1?utm_source=Site&utm_medium=GoogleMerchant&utm_campaign=GoogleMerchant

Item 18: PELE HIDRAULICA PARA QUINTON E QUADRITOM; Filme duplo de ataque(batedeira) 13".

Preço Estimado: R\$ 124,36 (un)

Percentual: -

Preço Estimado Calculado: R\$ 124,36

Média dos Preços Obtidos: R\$ 124,36

Quantidade	Descrição	Observação
20 Unidades	PELE HIDRAULICA PARA QUINTON E QUADRITOM; Filme duplo de ataque(batedeira) 13".	

Preço (Outros Entes Públicos) 1: Média das 3 Melhores Propostas Finais

R\$ 132,63

Inc. II Art. 5º da IN 65 de 07 de Julho de 2021 (Lei nº 14.133)



Órgão: MUNICÍPIO DE TAMBAU
Objeto: Aquisição de materiais para instrumento musical
Descrição: Pele para uso em instrumentos musicais (Pele Hidráulica de 13 ") - Pele para uso em instrumentos musicais (Pele Hidráulica de 13 ")

Data: 14/05/2024 13:48
Modalidade: Dispensa
SRP: NÃO
Identificação: 46373445000118-1-000112/2024
Lote/Item: 1/4
Ata: N/A
Homologação: 09/05/2024 00:00
Fonte: <https://www.gov.br/pncp/pt-br>
Quantidade: 1
Unidade: Un
UF: SP

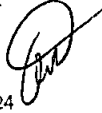
054

CNPJ	Razão Social do Fornecedor	Valor da Proposta Final
57.665.879/0001-08	BENEDITO LUIZ PAPA	R\$ 132,63
VENCEDOR		

Preço Site de Domínio Ampla 1

R\$ 120,90

Inc. III Art. 5º da LN 65 de 07 de Julho de 2021 (Lei nº 14.133)

Site: Mercado Livre

Produto: Pele 13 DT2 Transparente Dot Filme Duplo Hidráulica Williams

Descrição: Anexo 18

Data/Hora Inclusão: 27/06/2024 10:14:44

CNPJ: 03.007.331/0001-41

Telefone:

Url: https://produto.mercadolivre.com.br/MLB-1603535447-pele-13-williams-dot-dt2-clear-13-polegadas-_JM?matt_tool=18956390&utm_source=google_shopping&utm_medium=organic

Preço Site de Domínio Ampla 2

R\$ 119,54

Inc. III Art. 5º da LN 65 de 07 de Julho de 2021 (Lei nº 14.133)

Site: Batera Clube

Produto: Pele 13 WB2 Target Black Preta Filme Duplo Hidráulica Williams

Descrição: Anexo 19

Data/Hora Inclusão: 27/06/2024 10:14:52

CNPJ:

Telefone:

Url: <https://bateraclube.com.br/pele-williams-target-wb2-black-13-filme-duplo-preta-com-oleo-wb2-m188-13>

Item 19: ESTEIRA 36 FIOS AÇO CROMADO

Preço Estimado: R\$ 70,45 (un)

Percentual: -

Preço Estimado Calculado: R\$ 70,45

Média dos Preços Obtidos: R\$ 70,45

Quantidade	Descrição	Observação
150 Unidades	ESTEIRA 36 FIOS AÇO CROMADO: Comprimento Total: 32,5cm, Largura da base de fixação: 8,6cm, 4 furos para fixação, Espessura da Chapa: 0,50mm, Diâmetro dos fios: Ø0,5mm, Total de Fios: 36 Fios, Peso 55g.	



Preço Site de Domínio Amplo 1

R\$ 66,54

Inc. III Art. 5º da LN 65 de 07 de Julho de 2021 (Lei nº 14.133)

055

Site: Shopce

Produto: Esteira Para Caixa De 14 - Luen Percussion Com 40 Fios Cromada

Descrição: Anexo 20

Data/Hora Inclusão: 21/06/2024 16:04:21

CNPJ: 35.635.824/0001-12

Telefone:

Url: https://shopce.com.br/product/343901505/11740951144?gsht=cLH0Hv3800Qm22ma&srsrtid=AfmBOopP2qP_w2zCqoXGag9QmZ1Xyv5NNS89Gc3ZjirEDAA8EYkk395sSmE

Preço Site de Domínio Amplo 2

R\$ 64,84

Inc. III Art. 5º da LN 65 de 07 de Julho de 2021 (Lei nº 14.133)

Site: American Musical e Magazine

Produto: Esteira Para Caixa 14 X 40 Fios Com Snare Pro Wire Straps Spanking

Descrição: Anexo 21

Data/Hora Inclusão: 21/06/2024 16:10:04

CNPJ:

Telefone:

Url: https://www.americanmusical.com.br/esteirinha-esteira-14-polegadas-x-40-fios-com-par-de-fita-snare-pro-para-caixa-de-bateria-906?utm_source=Site&utm_medium=GoogleMerchant&utm_campaign=GoogleMerchant&srsrtid=AfmBOoqKhhwhKWDMDhiitVb9bAARlwa_ro6KVjNmDn4oRz7ARZoKGeGznM

Preço Site de Domínio Amplo 3

R\$ 79,98

Inc. III Art. 5º da LN 65 de 07 de Julho de 2021 (Lei nº 14.133)

Site: Batera Clube

Produto: Esteira De Caixa Spanking Snare ProWire Caixas De 14 Com 40 Fios Com Pro Straps P/ Todas As Marcas

Descrição: Anexo 22

Data/Hora Inclusão: 21/06/2024 16:10:38

CNPJ:

Telefone:

Url: <https://bateraclube.com.br/esteira-de-caixa-spanking-snare-prowire-caixas-de-14-com-40-fios-com-pro-straps-p-todas-as-marcas>

Item 20: TALABASTE 2 GANCHOS

Preço Estimado: R\$ 42,37 (un)

Percentual: -

Preço Estimado Calculado: R\$ 42,37

Média dos Preços Obtidos: R\$ 42,37

Quantidade	Descrição	Observação
300 Unidades	TALABASTE 2 GANCHOS: NYLON PRETO, Comprimento: 120 cm, Largura: 5 cm.	

Preço (Outros Entes Públicos) 1: Média das 3 Melhores Propostas Finais

R\$ 37,50

Inc. II Art. 5º da LN 65 de 07 de Julho de 2021 (Lei nº 14.133)



Órgão: MUNICIPIO DE CRAIBAS

Objeto: Registro de Preços para futura e eventual aquisição de instrumentos musicais e acessórios para o serviço de convivência e fortalecimento de vínculos – SCFV destinado a atender as necessidades da Secretaria Municipal de Assistência Social do Município de Craibas/AL.

Descrição: TALABARTE – Talabarte de 02 ganchos TALABAR simples - TALABARTE – Talabarte de 02 ganchos TALABAR simples

Data: 21/03/2024 09:30

Modalidade: Pregão - Eletrônico

SRP: SIM

Identificação: 08439549000199-1-000002/2024

Lote/Item: 1/67

Ata: N/A

Homologação: 16/05/2024 00:00

Fonte: <https://www.gov.br/pncp/pt-br>

Quantidade: 75

Unidade: UNIDADE

UF: AL

056

CNPJ	Razão Social do Fornecedor	Valor da Proposta Final
29.583.709/0001-49	So Instrumentos Musicais e Acessórios Ltda	R\$ 37,50
VENCEDOR		

Preço (Outros Entes Públicos) 2: Média das 3 Melhores Propostas Finais

R\$ 51,00

Inc. II Art. 5º da LN 65 de 07 de Julho de 2021 (Lei nº 14.133)

Órgão: MUNICIPIO DE SANGAO

Objeto: [Portal de Compras Públicas] - O presente procedimento licitatório tem por objetivo registrar preços com a finalidade de selecionar a proposta mais vantajosa para futura(s) e eventual(is) aquisição(ões) de instrumentos profissionais de percussão para a fanfarra municipal de Sangão/SC, para serem fornecidos de forma parcelada, conforme as especificações mínimas constantes no edital, termo de referência e demais anexos.

Descrição: TALABARTE: ESPECIFICAÇÕES; CORREIAS COM MATERIAL EM NYLON PRETO; 2 GANCHOS FECHADOS EM METAL; APOIO ESTOFADO NOS OMBROS; TAMANHO MÉDIO: DE 1,20M A 1,80M; LARGURA: 4,5CM. - TALABARTE: ESPECIFICAÇÕES; CORREIAS COM MATERIAL EM NYLON PRETO; 2 GANCHOS FECHADOS EM METAL; APOIO ESTOFADO NOS OMBROS; TAMANHO MÉDIO: DE 1,20M A 1,80M; LARGURA: 4,5CM.

Data: 19/03/2024 08:59

Modalidade: Pregão - Eletrônico

SRP: SIM

Identificação: 95780458000117-1-000006/2024

Lote/Item: 1/31

Ata: N/A

Homologação: 26/03/2024 00:00

Fonte: <https://www.gov.br/pncp/pt-br>

Quantidade: 16

Unidade: Par

UF: SC

CNPJ	Razão Social do Fornecedor	Valor da Proposta Final
05.607.287/0001-36	CENTRO MUSICAL IVAIPORA LTDA.	R\$ 51,00
VENCEDOR		

Preço Site de Domínio Amplo 1

R\$ 38,60

Inc. III Art. 5º da LN 65 de 07 de Julho de 2021 (Lei nº 14.133)

Site: Casas Bahia

Produto: Alça Talabarte Ajustável Percussão Nylon 5cm 2 Ganchos - Dreamer

Descrição: Anexo 23

Data/Hora Inclusão: 27/06/2024 17:11:04

CNPJ: 33.041.260/0652-90

Telefone:

Url: https://www.casasbahia.com.br/alca-talabarte-ajustavel-percussao-nylon-5cm-2-ganchos-1562921566/p/1562921566?utm_medium=Cpc&utm_source=google_freelisting&IdSKU=1562921566&idLojista=12231&tipoLojista=3P&srsrlid=AFmBOopmp_yRxN8Rj-aibVBRYsv1ro3uJxFFouOjxKny-6OF6WQlpsep14



 Extrato de fontes Utilizadas neste relatório

ATENÇÃO - O Banco de Preços é uma solução tecnológica que atende aos parâmetros de pesquisa dispostos em leis, vigentes, Instruções Normativas, Acordos, Regulamentos, Decretos e Portarias. Sendo assim, por reunir diversas fontes governamentais, complementares e sites de domínio amplo, o sistema não é considerado uma fonte e sim, um meio para que as pesquisas sejam realizadas de forma segura, ágil e eficaz.

Fontes utilizadas nesta cotação:

1 - Bolsa de Licitações e Leilões https://blcompras.com/Process/ProcessSearchPublic?param1=1	Data: 06/06/2024 08:29:28 Acessar a fonte aqui
2 - Prefeitura Municipal de São José dos Quatro Marcos/MT acesso.saojosedosquatromarcos.mt.gov.br:8079/Transparencia/	Data: 27/06/2024 09:50:44 Acessar a fonte aqui
3 - Prefeitura Municipal da Estância Climática de Morungaba/SP servicos.morungaba.sp.gov.br:5800/transparencia/	Data: 21/06/2024 15:33:02 Acessar a fonte aqui
4 - Licitanet - Licitações Eletrônicas 4.0 licitanet.com.br	Data: 26/04/2024 11:37:18 Acessar a fonte aqui
5 - Bolsa Eletrônica de Compras www.bec.sp.gov.br	Data: 24/06/2024 10:07:27 Acessar a fonte aqui
6 - Prefeitura Municipal de Corguinho/MS web.qualitysistemas.com.br/processos_licitatorios/prefeitura_municipal_de_corguinho	Data: 15/04/2024 13:02:39 Acessar a fonte aqui
7 - Portal Nacional de Contratações Públicas https://www.gov.br/pncp/pt-br	Data: 13/06/2024 10:27:30 Acessar a fonte aqui
8 - Prefeitura Municipal de Bataguassu/MS 45.182.157.6:8079/transparencia/	Data: 21/06/2024 15:45:26 Acessar a fonte aqui
9 - Tribunal de Contas do Estado do Rio Grande do Sul https://portal.tce.rs.gov.br/aplicprod/f?p=50500:3:::NO::	Data: 21/06/2024 15:30:58 Acessar a fonte aqui
10 - Prefeitura Municipal de Nioaque/MS web.qualitysistemas.com.br/processos_licitatorios/prefeitura_municipal_de_nioaque	Data: 13/05/2024 14:18:43 Acessar a fonte aqui



[Chama no Zap](#) [Encontre uma loja](#) [Atendimento](#) [Tradutor para Libras](#) [Lista de Presentes](#) [Cartão Casas Bahia](#)

CASASBAHIA [Informe seu CEP](#)

[Entre ou cadastre-se para ver seus pedidos](#) [Coração](#) [Carrinho](#)

[Compre por departamentos](#) [Telefonia](#) [Eletrodomésticos](#) [TVs e Vídeo](#) [Móveis](#) [Eletroportáteis](#) [Informática](#) [Serviços](#) [Carnê Digital](#)

[Cupom](#) [Ofertas da TV](#) [Resiza Rápida](#) [Postal do Carnê](#) [Baixe o APP](#) [BarrQR](#) [Venda seus produtos](#) [Vip](#)

casasbahia.com.br > Instrumentos Musicais > Percussão > Tambores para Bateria

Caixa De Guerra Izzo 14X15

(Cód. Item 1561673011) [Outros produtos Izzo](#)

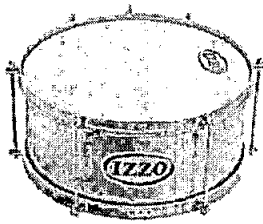

Vendido por **X5 Music** e entregue por **Casas Bahia**

★★★★★ Sem avaliações

R\$ 408,16 em até 4x de R\$ 102,04 sem juros no cartão de crédito.

R\$ 326,53

no PIX com 20% de desconto

Comprar

[Ver mais opções de pagamento >](#)

Calcule o frete e prazo de entrega

Consultar

Descrição do produto

DESCRIÇÃO

A Caixa de Guerra Izzo é a escolha perfeita para músicos que buscam um som poderoso e vibrante aliado à máxima durabilidade. Seu corpo é construído em alumínio robusto, garantindo resistência e confiabilidade mesmo nas situações mais exigentes.

Com medidas de 14"x15 cm, esta caixa proporciona um som encorpado e definido, ideal para elevar o ritmo das suas performances. As peles são um destaque à parte: a batedeira leitosa super grossa P3 de 250 microns garante uma resposta precisa e consistente, enquanto a pele de resposta transparente de 0,075 microns realça os tons com brilho e vivacidade.

Para um desempenho impecável, a caixa de guerra Izzo está equipada com uma esteira de 6 fios e 7 afinadores em tirante, permitindo ajustes precisos e rápidos para encontrar o som perfeito.

Além do som extraordinário, a Caixa de Guerra Izzo também possui um design sofisticado, com ferragens cromadas que conferem um visual elegante ao instrumento.

Seja em apresentações musicais, desfiles, ou eventos especiais, a Caixa de Guerra Izzo 14"x15cm é a escolha ideal para músicos que valorizam a qualidade sonora, robustez e confiabilidade em um só pacote. Eleve o nível da sua performance com essa poderosa e versátil caixa de guerra!

Especificações técnicas:

- Medida: 14"x15 cm
- Corpo robusto de alumínio
- Pele batedeira leitosa super grossa P3 de 250 microns
- Pele de resposta transparente de 0,075 microns
- Esteira de 6 fios
- 7 afinadores em tirante
- Ferragens cromadas

Dimensões:

- Tamanho: 14"x15 cm (diâmetro x altura)

Itens Inclusos:

- 1 Caixa de Guerra Izzo 14"x15cm

Garantia

mercado livre 25 anos

Buscar produtos, marcas e muito mais...

Disney+ STAR+ RECLAMANDO Assine o Mercado Livre

Digite seu endereço Categorias Ofertas Histórico Supermercado Vender Contato Crie a sua conta Entrar

Também pode te interessar: caixa 14 polegadas - caixa 14x8 - caixa fanfarra - caixa de guerra 14 - caixa bateria - caixa guerra - caixa odery 14x8

Mais opções que podem te interessar

Confira o envio para o seu endereço

Inclua seu CEP para verificar os custos e prazos de entrega precisos na busca.

Incluir CEP Mais tarde

Frete grátis

Caixa De Guerra Phx Alumínio Liso 15x14 437als

R\$ 266⁵⁰

Frete grátis

Caixa Repique 14 Pol PO Alumínio Izzo

R\$ 224⁹⁹

Frete grátis

Instrumentos Musicais > Baterias e Percussão > Caixas Vender

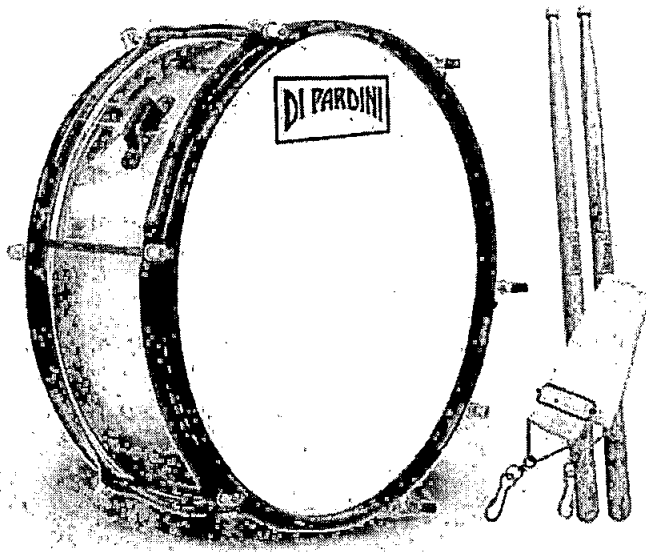

Novo | +50 vendidos

Caixa De Guerra 14' (diâmetro) 15cm(alt)

R\$ 315

Pague parcelado

VISA

Frete grátis

Saiba os prazos de entrega e a

Calcular o prazo de entrega

Estoque disponível

Quantidade: 1 unidade ▾ (2)

Comprar

Adicionar ao carrinho

Vendido por **DIPARDINI WEB**

+500 vendas

Compra Garantida, recebamos o seu produto em perfeito estado ou devolvemos o dinheiro.

Produtos relacionados

Patrocinado

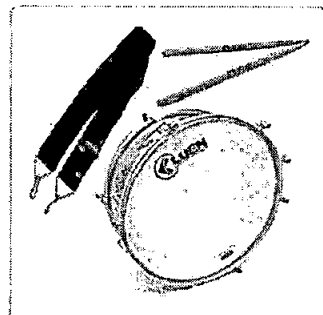

R\$ 469

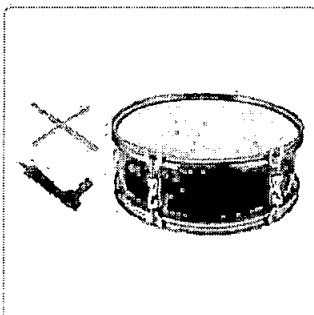

~~R\$ 489,62~~
R\$ 170⁶¹ 10% OFF

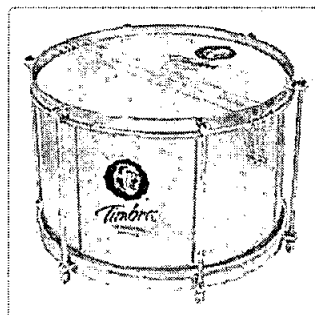

R\$ 309⁹⁰

Vendido por **DIPARDINI**

+500

Vendas concluídas Ofertas

Ver mais produtos de

mercado livre 23 anos

Buscar produtos, marcas e muito mais...

Ofertas por

Digite seu endereço... Categorias > Ofertas > Histórico > Supermercado > Vender > Contato

Crie a sua conta Entrar

Também pode te interessar: caixa 14x8 phx - caixa de guerra 14 - baqueta bacurinha - caixa guerra - caixa repique - tarol - pele resposta caixa 14

Mais ações que podem te interessar

Confira o envio para o seu endereço

Inclua seu CEP para verificar os custos e prazos de entrega precisos na busca.

Incluir CEP Mais tarde

Frete grátis

Caixa Repique Guerra Tarol Alumínio 14 Pol 8cm Music 437bls

R\$ 276,99

R\$ 249²¹ 10% OFF

8x R\$ 31,15 sem juros

Frete grátis

Caixa De Guerra 14 F 15cm(altura) Aço

R\$ 315

Frete grátis

Instrumentos Musicais > Baterias e Percussão > Caixas > Tarol Vender

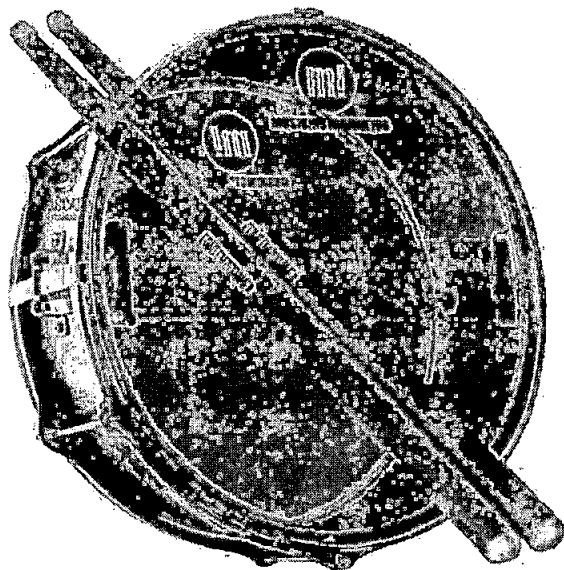

Novo | +100 vendidos

Caixa De Guerra 14 Alumínio + Baqueta Contemporânea

4.9 ★★★★★ (19)

R\$ 311

Ver os meios de pagamento

Frete grátis

Saiba os prazos de entrega e a Calcular o prazo de entrega

Estoque disponível

Quantidade: 1 unidade ▾ (+)

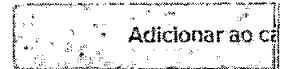

Vendido por **MASCATE ONLINE**
MercadoLíder | +1000 vendas

↻ **Devolução grátis.** Você tem data de recebimento.

✓ **Compra Garantida,** receba esperando ou devolvemos.

🕒 **3 meses de garantia de fábr**

Produtos relacionados

Patrocinado



R\$ 469

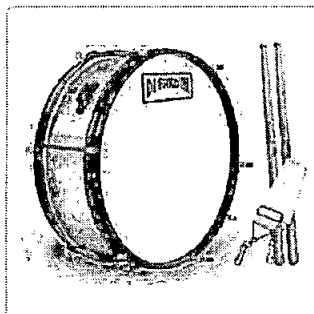

R\$ 315

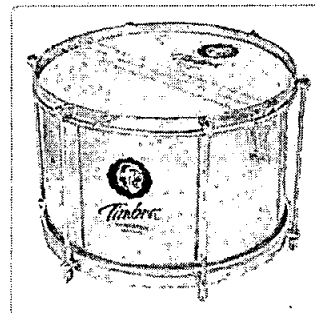

R\$ 309⁹⁰



🏆 MercadoLíder Gold

mercado livre 25 anos

Buscar produtos, marcas e muito mais...

Ofertas

Digite seu endereço | Categorias | Ofertas | Histórico | Supermercado | Vender | Contato | Crie a sua conta | Entrar

Também pode te interessar: quadriton fanfarra - quadriton carrier - tom de 12 - vox ac4c12 - quadriton - pandeiro og 12 - pratos orlon solo pro 10

Mais ações que podem te interessar

Confira o envio para o seu endereço

Inclua seu CEP para verificar os custos e prazos de entrega precisos na busca.



Mais tarde



Kit Colete Carrier Luen Caixa Surdo E Quadriton

R\$ 2.041⁹⁴

10x R\$ 204,19 sem juros

Frete grátis

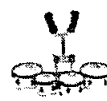

Kit Colete Carrier Lue Quadriton

R\$ 2.141⁴⁴

10x R\$ 214,14 sem jur

Frete grátis

Instrumentos Musicais > Baterias e Percussão > Outros

Vender



Novo | +25 vendidos

Quadriton 8 10 12 14 Pardini C/carrier

4.8 ★★★★★ (5)

R\$ 2.290

R\$ 2.090 5% OFF em 12x R\$ 202⁸³

Ver os meios de pagamento

Frete grátis

Saiba os prazos de entrega e Calcule o prazo de entrega

Último disponível!

Comprar

Adicionar ao carrinho

Vendido por DI PARDINI

+500 vendas

Compra Garantida, receba o produto esperando ou devolvemos

90 dias de garantia de fábrica

Produtos relacionados

Patrocinado

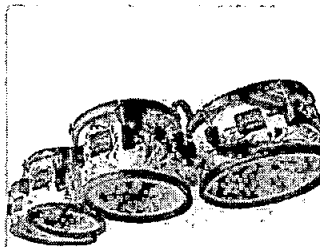

R\$ 2.450 em 12x R\$ 237,53

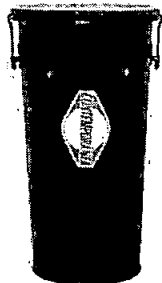

R\$ 849,99 R\$ 807⁴⁰ 5% OFF



R\$ 329,99 R\$ 285

Vendido por DI PARDINI

+500

Vendas concluídas Ofertas

Ver mais produtos de

mercado livre 25 anos

Buscar produtos, marcas e muito mais...

Ofertas por

Digite seu endereço | Categorias | Ofertas | Histórico | Supermercado | Vender | Contato | Crie a sua conta | Entrar

Confira o envio para o seu endereço
Inclua seu CEP para verificar os custos e prazos de entrega precisos na busca.

Manter CEP Mais tarde

Vender um item



Conferir mais produtos da marca
Novo | +5 vendidos

Kit Colete Carrier Lt
Caixa Surdo E Quac

R\$ 2.041⁹⁴

Pague parcelado sem juros
VISA

Frete grátis
Saiba os prazos de entrega e o envio.
Calcular o prazo de entrega

Último disponível!

Comprar

Adicionar ao carrinho

Loja oficial RCK Áudio
+10mil vendas

Compra Garantida, receba o produto que está esperando ou devolvemos o dinheiro

Produtos relacionados

Patrocinado

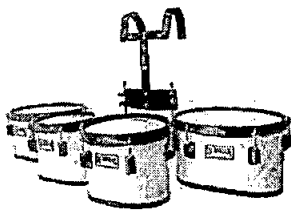

R\$ 2.200
R\$ 2.090 5% OFF
em 12x R\$ 202,63

Frete grátis

Quadrilton 8 10 12 13 Di Pardini C/carrier

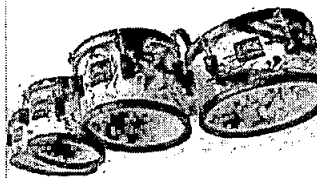

R\$ 2.450
em 12x R\$ 237,53

Frete grátis

Quadrilton Pardini - Veneza C/carrier P/banda E Fanfara

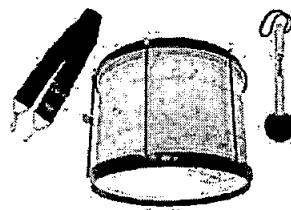

R\$ 397
em 10x R\$ 39,70 sem juros

Frete grátis

Surdo 14 Pol. Surdinho Minim C/ Talabarte E Baqueta Maçaneta



RCK Áudio
Loja oficial no Mercado Livre
+10mil Vendas

Ir para Loja Oficial

Produtos relacionados



Início > Percussão > Fanfarra > Marcas > Luen > Tenor Drums Quadríton 8"-10"-12"-13" Fanfarra Profissional Luen / Linha Marching Band Madeira / Colete

Tenor Drums Quadríton 8"-10"-12"-13" Fanfarra Professional Luen / Linha Marching Band Madeira / Colete

R\$2.299,90

10 x de R\$229,99 sem juros

8% de desconto pagando com Pix

R\$ 2.115,91 pagando com PIX

Ver mais detalhes

- 1 +

COMPRAR

Meios de envio

Seu CEP

CALCULAR

Não sei meu CEP

ESSA EMBALAGEM CONTÊM:

- 1- Tenor Drums Quadríton 8"-10"-12"-13" Professional Luen / Linha Marching Band Madeira
- 1- Colete

VÍDEO SOBRE O PRODUTO:

QUADRITON MELHOR QUADRITON LUEN PROFESSIONAL

QUADRITON

Ao navegar por este site você aceita o uso de cookies para agilizar a sua experiência de compra.

ENTENDI

5.0 ★★★★★ Google Avaliações do Consumidor

WhatsApp

a casa é sua • passou, cestou, arrumou com até 60% de desconto • queeero >

americanas olá, faça seu login ou cadastre-se 🛒 ❤️ 🏠

Informe seu CEP [acesse os endereços cadastrados](#) [baixe o app](#) [entrega rápida](#) [serviços](#) [nossas lojas](#) [pix parcelado](#) [lojas oficiais](#) [produtos internacionais](#)

para ver os melhores fretes e prazos para sua região

digite seu CEP

[acesse os endereços cadastrados](#)

mercado celulares eletrodomésticos informática tv e home theater eletroportáteis móveis festa j

exclusivas no app! • aproveite todas as vantagens • baixe agora >

percussão > acessórios e peças de instrumentos de bateria e percussão > baqueta para bateria

Par Baqueta Torelli Linha Marfim p/ Caixa Torelli tq 200

★★★★★ [faça a 1ª avaliação](#) [faça a 1ª pergunta](#)

Baquetas fabricadas em madeira "Marfim", ótimo resultado no par e precisão de equilíbrio. Desenvolvidas para proporcionar excelente sonoridade e ataque, sendo muito utilizada em caixas, tarol, repiques e outros instrumentos de percu...

[mais informações](#)

[política de troca e devolução](#)

R\$ 19,9



[mais formas de](#)

[calcular frete e p](#)

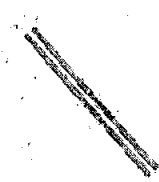

Este produto é vendido e entregue por Americanas compra, do pedido

você também pode gostar disso

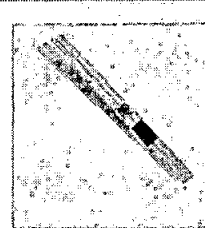
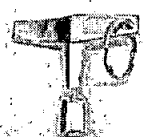
 <p>baqueta vanguarda f108</p> <p>★★★★★ sem avaliações</p> <p>R\$ 10,46</p> <p>1x de R\$ 10,46 sem juros no cartão de crédito</p>	 <p>chave afinação bateria liverpool</p> <p>★★★★★ 2 avaliações</p> <p>R\$ 9,27</p> <p>1x de R\$ 9,27 sem juros no cartão de crédito</p>	 <p>baqueta para bateria acústica spanking intermezzo - 1 par</p> <p>★★★★★ sem avaliações</p> <p>R\$ 15,00</p> <p>1x de R\$ 15,00 sem juros no cartão de crédito</p>	 <p>chave afinação bateria premium k02</p> <p>★★★★★ sem avaliações</p> <p>R\$ 10,93 R\$ 10,38 <small>-5%</small></p> <p>1x de R\$ 10,38 sem juros no cartão de crédito</p>
--	--	--	--

americanas e os cookies: a gente usa cookies para personalizar anúncios e melhorar a sua experiência no site. Ao continuar navegando, você concorda com a nossa Política de Privacidade.



[CADASTRE-SE](#)

[INICIAR SESSÃO](#)

[0 - R\\$0,00](#)

[Início](#) [Produtos](#) [VÍDEO AULAS](#) [Contato](#)



Pele de Resposta P/ Caixa Remo Encore 14 Polegadas Ambassador Transparente - AC2386

Início - INSTRUMENTOS DE PERCUSSÃO - Peles - 12" à 14" - Pele de Resposta P/ Caixa Remo Encore 14 Polegadas Ambassador Transparente - AC2386

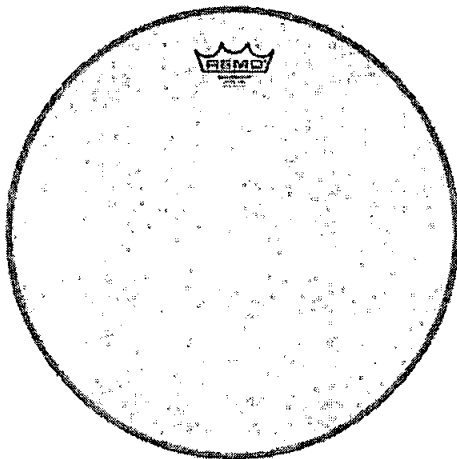

~~R\$69,90~~

R\$59,90

5x de R\$11,98 sem juros

8% de desconto pagando com Depósito Bancário - Transferência - Em dinheiro - PIX

[VER MEIOS DE PAGAMENTO](#)

1

[COMPRAR](#)

MEIOS DE ENVIO

Seu CEP

[CALCULAR](#)

Não sei meu CEP

NOSSA LOJA

PH MUSIC STORE Rua Rubi, 334 - CEP: 60761-475 - Bairro: Itaperi/Mandubim - Loteamento Cartier Gurgel - Fortaleza-CE - Em frente a Av. Benjamim Brasil (o Loteamento fica em frete ao Centro Comercial Ecô Mall) e próximo ao Posto Rodão-BR De Segunda a Sexta das 09:00 as 17:30h e nos sábados das 09:00 as 13:00h Telefones: 85 3111 1309 - Whatsapp: 85 98213 1445

Grátis

COMPARTILHAR [f](#) [X](#) [P](#)

Ao navegar por este site **você aceita o uso de cookies** para agilizar a sua experiência de compra.

[ENTENDI](#)

ENCORE 14 POLEGADAS



[Chame a vendedor](#) | [Atendimento](#) | [Tradutor para Libras](#) | [Lista de Presentes](#)

[extra.com.br](#) | [Informe seu CEP](#) | [Encontre aqui as melhores ofertas](#)

[Entre ou cadastre-se para ver seus pedidos](#)

[Compre por departamentos](#) | [Cupom](#) | [Cartão Extra](#) | [Baixe o APP](#) | [Smartphones](#) | [Eletrodomésticos](#) | [TV e Vídeo](#) | [Venda seus Produtos](#)

extra.com.br > Instrumentos Musicais > Percussão > Baterias

Pele Williams WC2-250 14 Polegadas EH 0.250 Density Filme Duplo Porosa

(Cód. Item 1562946126) | [Outras produtos Williams](#)

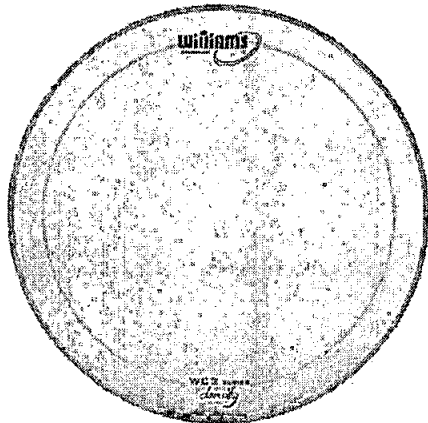

Vendido por [XS Music](#) e entregue por [Extra](#)

★★★★☆ | Sem avaliações.

R\$ 140,58 em até 11x de R\$ 14,06 com juros (1.62% a.m) no cartão de crédito.

R\$ 112,46

no PIX com 20% de desconto

[Ver mais opções de pagamento >](#)

Calcule o frete e prazo de entrega.

[Comprar](#)

[Consultar](#)

Descrição do produto

A Pele Williams WC2 250 de 14 polegadas, na variante Density, oferece um som excepcional com sua construção dupla e porosa. Cada filme possui uma espessura de 10 mil, proporcionando excelente controle de harmônicos e ressonância. Com óleo entre as peles no estilo de uma pele hidráulica, essa pele apresenta boa durabilidade e desempenho consistente. Semelhante a opções renomadas como Remo Pinstripe Coated e Evans Hydraulic Coated, a Williams WC2 250 é uma escolha acessível que combina qualidade e custo-benefício para atender às demandas dos músicos mais exigentes.

Itens inclusos:

- Pele Williams WC2-250 14 Polegadas EH 0.250 Density Filme Duplo Porosa

Garantia:

- 3 meses de garantia pelo fabricante

Origem: China

Fotos meramente ilustrativas.

Ean: 722713083889

[Denunciar produto](#)

Pague com PIX e GANHE 10% de desconto

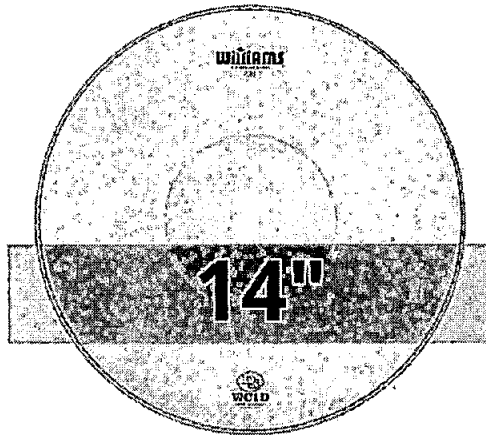

Compartilhe: [f](#) [w](#) [t](#) [e](#) [m](#)
Adicionar aos desejos

Williams
Pele 14 Williams Filme Simples Porosa Dot Coated WC1D-250-14
(Cód: 11559)

R\$ 115,00

até 6x de R\$ 19,16 sem juros

RS 103,50 no pix com 10% de desconto

[mais formas de pagamento](#)

- 1 + **Comprar**

[Comprar pelo Whatsapp](#)

Status: Disponível

[Calcule o frete](#)

CEP **Calcular**

Descrição

1 Pele Williams WC1D Density Dot Coated 14" Porosa Bola Central de Caixa (Semelhante CS) WC1D-250-14

FOTOS ILUSTRATIVAS

Não acompanha tambor ou demais acessórios

- * Pele porosa filme único com 10 mil de espessura (0,250mm)
- * Dot bola central que aumenta a definição de nota fundamental, durabilidade, mais punch e controle sem abafar demais a caixa
- * Sonoridade versátil, encorpada, estalada que atende muito bem todos os estilos com durabilidade e consistência tonal
- * Uma ótima pele de som tradicional aberto com um pouco mais de controle
- * Semelhante a Remo Ambassador CS Coated e Evans Power Center (acessíveis)
- * Williams é uma marca brasileira de peles importa



especial beleza • passou, cestou, arrasou com até 45% de desconto • queeero >

americanas [olá, faça seu login ou cadastre-se](#) [🛒](#) [❤️](#) [🏠](#)

[informe seu CEP](#) [pra sua empresa](#) [entrega rápida](#) [serviços](#) [nossas lojas](#) [oba, cupom](#) [lojas oficiais](#) [produtos internacionais](#)

[todos os departamentos](#) [mercado](#) [celulares](#) [eletrodomésticos](#) [informática](#) [tv e home theater](#) [eletroportáteis](#) [móveis](#) [festa](#)

cupons e ofertas exclusivas no app! • aproveite todas as vantagens • baixe agora >

[página inicial](#) > [instrumentos musicais](#) > [bateria e percussão](#) > [pele para bateria](#)

[favoritar](#) [compartilhar](#)

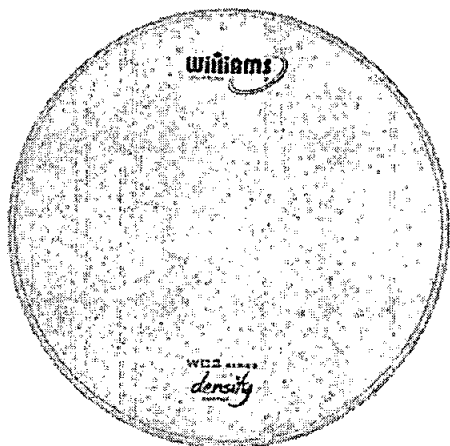

Pele 08" Wc2 Porosa Density Filme Duplo Hidráulica Williams

★★★★★ [faça a 1ª avaliação](#) [faça a 1ª pergunta](#)

Pele 08" WC2 EH250 Density Porosa Filme Duplo Williams Pele Williams Density WB2 Coated 2-Ply Dupla Porosa Pele dupla e porosa com filme duplo (10 mil de espessura cada filme) Porosidade com acabamento preto Possui óleo entre as pe...

[mais informações](#)

cor: preto

[política de troca e devolução](#)

RS 110,55 ~~130~~

R\$ 99,4
à vista no car

[RS 110,55 e](#)

[mais formas de](#)

[calcular frete e p](#)

Este produto é ven...
A Americanas gar...
entrega. [saiba mai](#)

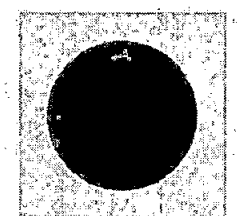
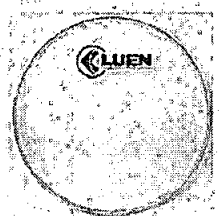
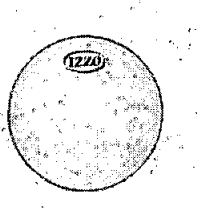
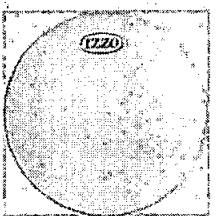

os mais vendidos da categoria

 <p>pele 16 pol emperor ebony be-0016-es remo</p> <p>★★★★★ sem avaliações</p> <p>R\$ 360,18</p>	 <p>pele resposta de caixa 14 - luen</p> <p>★★★★★ sem avaliações</p> <p>R\$ 29,90</p>	 <p>pele leitosa nylon 14 extra grossa izzo caixa tantan...</p> <p>★★★★★ sem avaliações</p> <p>RS 22,90 10% RS 20,61</p>	 <p>pele 22 nylon leitosa - p2 bateadeira bumbo e surdo d...</p> <p>★★★★★ sem avaliações</p> <p>RS 58,99 10% RS 53,01</p>
--	--	--	--

americanas e os cookies: a gente usa cookies para personalizar anúncios e melhorar a sua experiência no site. Ao continuar navegando, você concorda com a nossa Política de Privacidade. [continuar e fechar](#)

Entrega Super Expressa na Grande SP



Busca por produto ou categoria

Central de atendimento

Cadastrar ou fazer login



- ≡ [Categorias](#)
- [Baterias](#)
- [Pratos](#)
- [Caixas](#)
- [Pele](#)
- [Baquetas](#)
- [Acessórios](#)
- [Ferragens](#)
- [Bags, Cases e Capas](#)



[Chame o vendedor](#) | [Atendimento](#) | [Encontre uma loja](#) | [Tradutor para Libras](#) | [Lista de Presentes](#)

pontofrio:

[Compre por departamentos](#) | [Cupom](#) | [Cartão Pontofrio](#) | [Marketplace](#) | [Anunciadas na TV](#) | [Retira Rápido](#) | [Pague com Pix](#) | [Serviços](#)

pontofrio.com.br > Instrumentos Musicais > Percussão > Baterias

Pele Hidraulica Para Bateria 08 Ldh Duo Lub Cl Luen Vermelha

(C6d. Item 1566821915) | [Outros produtos Luen](#)

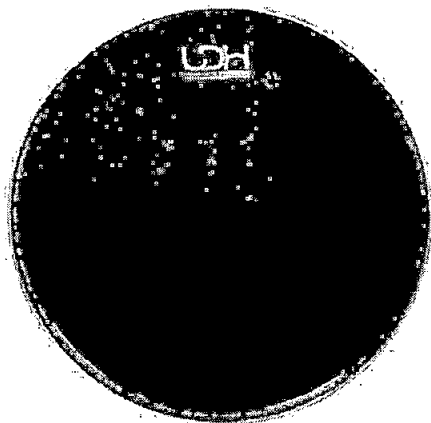

Vendido por **Cheiro da Música** e entregue por **Pontofrio**

★★★★★ | Sem avaliações

R\$ 89,00

ou em até 9x de R\$ 10,90 com juros (1.99% a.m)

[Ver mais opções de pagamento >](#)

Calcule o frete e prazo de entrega

Consultar



Descrição do produto

Pele Luen 08 Hidráulica Vermelha Duo Lub - Clean DUO LUB-CL: Pele composta por dois filmes clear, um de 7,5 mil e outro de 5 mil de espessura, mais um sistema exclusivo de controle de harmônicos PCB mais fluido entre as camadas. Diferentemente da DUO-CL, além de possuir fluido interno com aplicação automatizada (que garante maior padrão e uniformidade), ela é inteira colorida. Especificações: Marca: Luen Tamanho: 08 polegadas Cor: Vermelha

[Denunciar produto](#)

Acreditamos que você pode gostar

- | | | | | | | |
|---|---|---|---|--|--|--|
| <p>Notebook Gamer ASUS TUF Gaming F15...
★★★★★ (0)
R\$ 5.699,00
ou em até 10x de</p> | <p>Caixa de Som Amplificada Bomber Papão 300...
★★★★★ (0)
R\$ 314,99 ou em até 3x de
R\$ 105,00 sem juros ou</p> | <p>Ventilador de Mesa e Parede WAP Flow Turbo ...
★★★★★ (0)
R\$ 209,99
R\$ 209,99 ou em até 3x de
R\$ 69,97 sem juros ou</p> | <p>Notebook N305 Windows 11 Aspire 3 Processador...
★★★★★ (0)
R\$ 2.947,26
R\$ 2.947,26
ou em até 8x de R\$ 368,41</p> | <p>Bateria Acústica Tagima Nagano Onix Smart 22" ...
★★★★★ (0)
R\$ 2.209,99
R\$ 2.209,99
ou em até 12x de</p> | <p>Bateria Eletrônica Liverpool Drum Bass...
★★★★★ (0)
R\$ 4.352,00
R\$ 4.352,00
ou em até 12x de</p> | <p>Cerveja
R\$ 8,00
ou em</p> |
|---|---|---|---|--|--|--|

Frete Grátis para Todo Brasil Veja produtos participantes Aqui

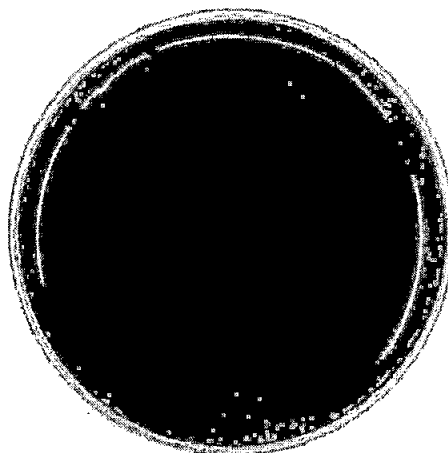

Compartilhe:
 Adicionar aos desejos

Antares
Pele 10" Hidráulica Antares DHH10V Vermelha

(Código: 008343)

R\$ 61,20 Pix / Boleto
 com 10% de desconto

R\$ 68,00

	R\$ 61,20
	R\$ 61,20
	R\$ 68,00

- 1 + **Comprar**

[Comprar pelo Whatsapp](#)

Aproveite! Restam apenas 2 unidades

Calcule o frete

CEP **Calcular**

Descrição

Pele Hidráulica Antares Vermelha DHH10V

Potencialize sua performance com tons vibrantes e definidos

A Pele 10" Hidráulica Antares Vermelha é a escolha perfeita para bateristas que desejam elevar sua performance com tons vibrantes e definidos. Com sua **construção meticulosa e tecnologia avançada**, essa pele oferece um som limpo e poderoso, além de proporcionar durabilidade e versatilidade excepcionais. Explore as aplicações e benefícios dessa pele extraordinária que transformará sua experiência musical.

Aperfeiçoe seu som com anel de controle de vibrações

A Pele Hidráulica 10" Antares na cor Vermelha é projetada com um anel em toda a sua borda, permitindo o **controle preciso das vibrações**. Esse anel ajuda a eliminar ressonâncias indesejadas, oferecendo um som limpo, articulado e focado nos tons desejados. Com a capacidade de controlar as vibrações, você alcançará um som nítido, definido e de alta qualidade em cada batida.

[Chame o vendedor](#) | [Atendimento](#) | [Tradutor para Libras](#) | [Lista de Presentes](#)

[extra.com.br](#) | |

[Entre ou cadastre-se para ver seus pedidos](#)

[Compre por departamentos](#) | [Cupom](#) | [Cartão Extra](#) | [Baixe a APP](#) | [Smartphones](#) | [Eletrodomésticos](#) | [TV e Vídeo](#) | [Venda seus Produtos](#)

extra.com.br > Instrumentos Musicais > Cordas > Violão

Pele Tom Bateria 10" Williams WL1 Mesh Muda Filme Simples

(Cód. Item 1566134037) | Outros produtos Williams

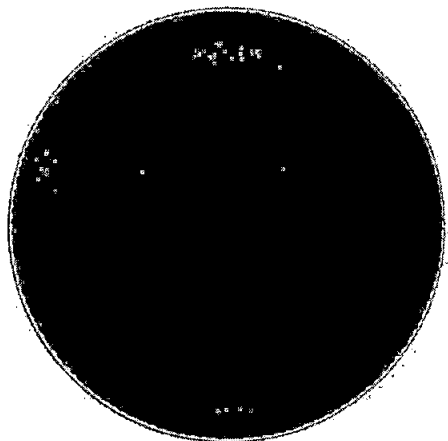

Vendido por **MAGAZINE PRO** e entregue por **Extra**

★★★★★ Sem avaliações

Selecione: **Cor: Preto**

R\$ 57,73

ou em até 6x de R\$ 10,30 com juros (1.99% a.m)

Comprar

[Ver mais opções de pagamento >](#)

Calcule o frete e prazo de entrega

Consultar

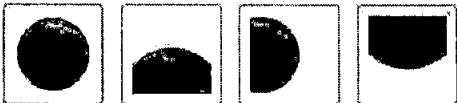

Descrição do produto

Pele Tom Bateria 10" Williams WL1 Mesh Muda Filme Simples

Especificações: *Pele Muda* Pele simples com mínima sonoridade de ataque *Aro Alumínio de Qualidade* Pele do tipo muda * Ideal para uso em estudo sem alto volume de sobras

Características: Dimensões: 26x26x2 Peso: 160g Itens Inclusos: 1 Pele Bateria Williams WL1 Mesh 10" Muda Filme Simples *IMAGENS ILUSTRATIVAS**GARANTIA DE 3 MESES*

[Denunciar produto](#)

Acreditamos que você pode gostar

<p>Pneu Itaro Aro 17 IT301 225/45R17 S4W XL</p> <p>★★★★★ (0)</p> <p>R\$ 374,09</p> <p>R\$ 374,89</p> <p>ou em até 10x de R\$ 37,49 sem juros ou R\$ 374,89</p>	<p>Smart TV DLED 32 HD Toshiba VIDAA 2HDMI</p> <p>★★★★★ (0)</p> <p>R\$ 1.299,00</p> <p>ou em até 6x de R\$ 162,38 sem juros ou R\$ 1.299,00</p>	<p>Violão Acústico Giannini Preto GN15 para Estud.</p> <p>★★★★★ (1)</p> <p>R\$ 524,07</p> <p>R\$ 524,87</p> <p>ou em até 5x de R\$ 104,97 sem juros ou R\$ 524,87</p>	<p>Poltrona de Amamentação Retrátil</p> <p>★★★★★ (0)</p> <p>R\$ 1.721,00</p> <p>R\$ 1.721,00</p> <p>ou em até 6x de R\$ 215,12 sem juros ou R\$ 1.721,00</p>	<p>Poltrona Estofada Hall de Entrada Muntique</p> <p>★★★★★ (0)</p> <p>R\$ 439,90</p> <p>R\$ 439,90</p> <p>ou em até 2x de R\$ 219,95 sem juros ou R\$ 439,90</p>	<p>Balde térmico para gelo com tampa 11. Formula</p> <p>★★★★★ (0)</p> <p>R\$ 292,57</p> <p>R\$ 292,57</p> <p>ou em até 5x de R\$ 58,51 sem juros ou R\$ 292,57</p>	<p>Cartão</p> <p>R\$ 2</p> <p>ou em R\$ 1</p>
--	--	---	--	--	--	---

Entrega Super Expressa na Grande SP

Batera Clube

Busca por produto ou categoria

Central de atendimento

Cadastrar ou fazer login



[Categorias](#)
[Baterias](#)
[Pratos](#)
[Caixas](#)
[Peles](#)
[Baquetas](#)
[Acessórios](#)
[Ferragens](#)
[Bags, Cases e Capas](#)

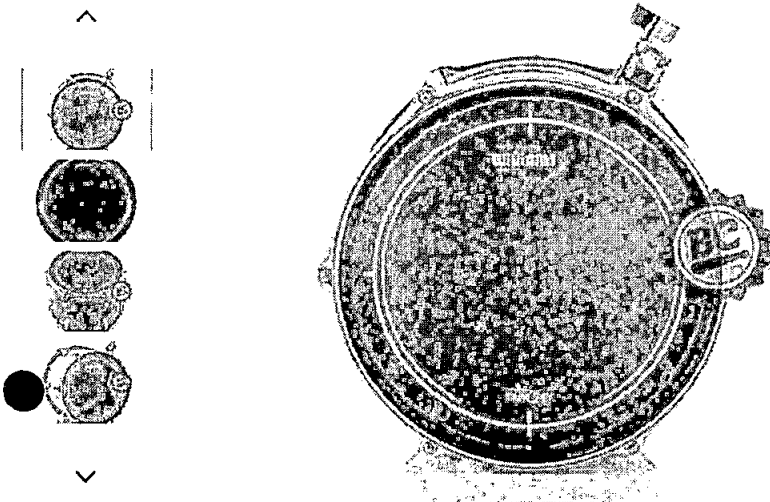

Pele Williams Target WR2 Red 12" Filme Duplo Vermelha com Óleo WR2-188-12

Marca: [Williams DrumHeads](#)

Código: 013304

[Mais informações](#)

R\$ 111,00

2x de R\$ 55,50 sem juros

R\$ 95,46 à vista no Pix ou Boleto

Quantidade:

[Comprar Agora](#)

[Adicionar ao Carrinho](#)

Parcelas

1x de R\$ 97,68 com 12% de desconto

2x de R\$ 55,50 sem juros

1x no Pix ou Boleto R\$ 95,46

Calcule seu frete

00000-000

Calcular

[Não sei meu CEP](#)

Características

Tamanho da Pele **12"**

Descrição

1 Pele Williams Target WR2 Red 12" Filme Duplo Vermelha com Óleo WR2-188-12

FOTOS ILUSTRATIVAS

Não acompanha tambor ou demais acessórios

- * Pele de filme duplo na cor vermelha
- * 2 filmes com espessura de 7 mil cada
- * Possui óleo entre as peles, no formato de pele hidráulica
- * Ótima durabilidade com bastante punch e ataque
- * Bom controle de sobras
- * Semelhante a Rémo Pinstripe e Evans G2 e EC2 (acessíveis)
- * Williams é uma marca brasileira de peles importadas
- * Pele acessível com bom custo x benefício



Frete Grátis para Todo Brasil Veja produtos participantes Aqui

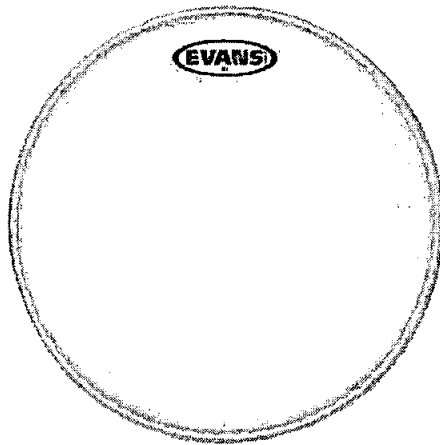

Compartilhe: Adicionar aos desejos

Uno Evans
Pele 12" Hidráulica Evans Clear TT12G1
(Código: 005111)

R\$ 113,40 Pix / Boletto
com 10% de desconto
R\$ 126,00

	R\$ 113,40
	R\$ 113,40
	R\$ 126,00

- 1 + **Comprar**

[Comprar pelo Whatsapp](#)

Aproveite! Restam apenas 3 unidades

Calcule o frete

CEP **Calcular**

Descrição

Especificações Técnicas:

- Marca: Evans
- Modelo: TT12G1
- Pele Hidráulica
- Tamanho: 12"
- Indicação: Tom e Caixa
- Categoria: Tom
- Ataque: Médio
- Sustain: Definido
- Timbre: Longo
- Durabilidade: Ampliada
- Cor: Transparente

Código Krunner: 005111

mercado livre 25 anos

Buscar produtos, marcas e muito mais...

Disney+ INCLUIDO Assinar o Prime

📍 Digite seu endereço Categorias Ofertas Histórico Supermercado Vender Contato

👤 Crie a sua conta Entrar

Mais opções que podem te interessar

Confira o envio para o seu endereço

Inclua seu CEP para verificar os custos e prazos de entrega precisos na busca.

 Mais tarde

 Pele Evans 13 Polegadas Porosa G2 513g2 Cxa/tom

R\$ 159

5x R\$ 31,80 sem juros

Frete grátis

 Pele Hidráulica Antar Modelo - Adhh22

R\$ 129

4x R\$ 32,25 sem juros

Frete grátis

Instrumentos Musicais > Baterias e Percussão > Acessórios > Peles Vender

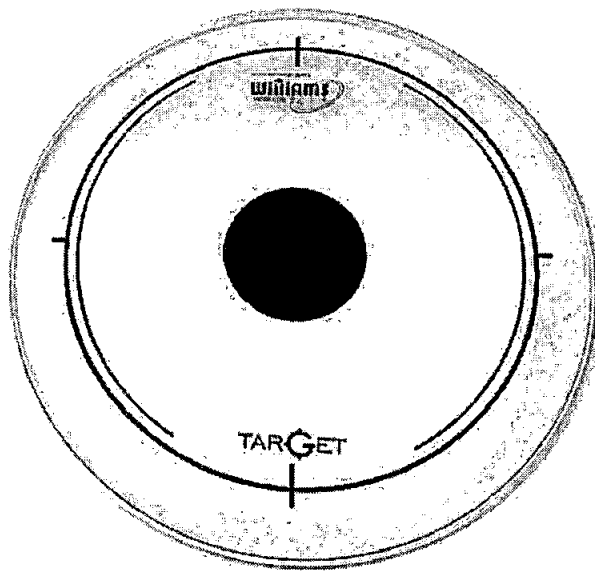

Novo | +25 vendidos

Pele 13" Williams Drum Clear - 13 Polegadas

R\$ 120⁹⁰

Pague parcelado

VISA  

Frete grátis

Saiba os prazos de entrega e a

Calcular o prazo de entrega

Estoque disponível

Quantidade: 1 unidade (+)

Vendido por HAYVAN MUSIC

MercadoLíder | +10mil vendas

 Devolução grátis. Você tem 30 dias para devolver o item.

 Compra Garantida, receba o produto como está. Ou devolvemos o dinheiro.

 12 dias de garantia de fábrica

Produtos relacionados

Patrocinado

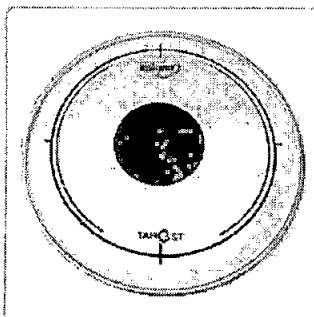

R\$ 135⁹⁰

em 12x R\$ 13,21

Frete grátis

Pele 14" Williams Drum Clear

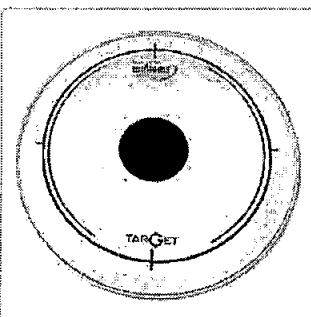

R\$ 227⁸⁰

em 12x R\$ 22,14

Frete grátis

Pele 20" Williams Drum Clear

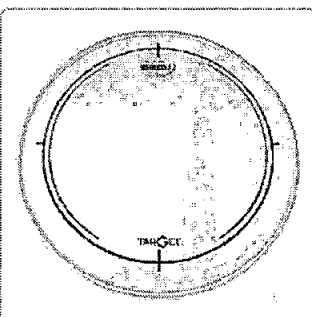



R\$ 175⁸⁰

em 12x R\$ 17,09

Frete grátis

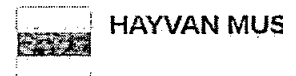
Pele Williams W2 Double



 MercadoLíder Platinum

+10mil 

Vendas concluídas Ofereça um bom atendimento

Pós Venda e Suporte Especializado

Batera Clube

Busca por produto ou categoria

Central de atendimento

Cadastrar ou fazer login



[Categorias](#)
[Baterias](#)
[Pratos](#)
[Caixas](#)
[Peles](#)
[Baquetas](#)
[Acessórios](#)
[Ferragens](#)
[Bags, Cases e Capas](#)

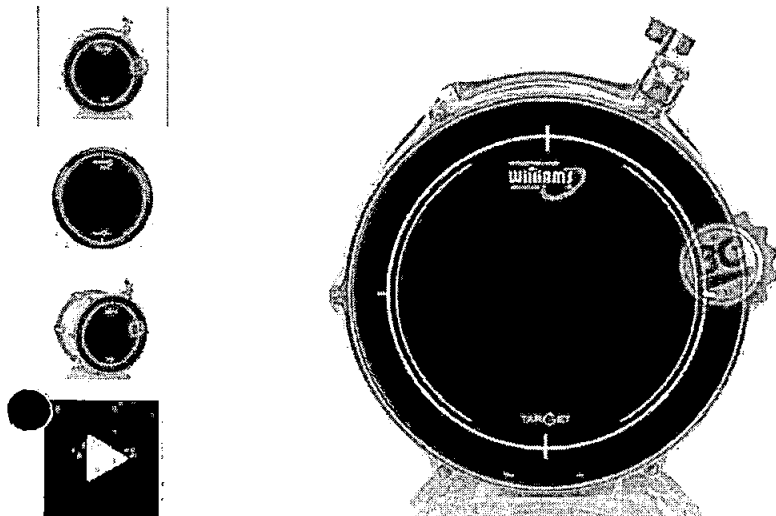

Pele Williams Target WB2 Black 13" Filme Duplo Preta com óleo WB2-M188-13

Marca: Williams Drumheads

Código: 013282

[Mais informações](#)

R\$ 139,00

2x de R\$ 69,50 sem juros

R\$ 119,54 à vista no Pix ou Boletão

Quantidade:

[Comprar Agora](#)

[Adicionar ao Carrinho](#)

Parcelas

1x de R\$ 122,32 com 12% de desconto

2x de R\$ 69,50 sem juros

1x no Pix ou Boletão R\$ 119,54

Calcule seu frete

00000-000 [Calcular](#)

[Não sei meu CEP](#)

Características

Tamanho da Pele: 13"

Descrição

1 Pele Williams Target WB2 Black 13" Filme Duplo Preta com óleo WB2-M188-13

FOTOS ILUSTRATIVAS

Não acompanha tambor ou demais acessórios

- * Pele de filme duplo na cor preta
- * 2 filmes com espessura de 7 mil cada
- * Possui óleo entre as peles, no formato de pele hidráulica
- * Ótima durabilidade com bastante punch e ataque
- * Bom controle de sobras
- * Semelhante a Remo Pinstripe Ebony e Evans Black Chrome. (acessíveis)
- * Williams é uma marca brasileira de peles importadas
- * Pele acessível com bom custo x benefício



(Handwritten mark)

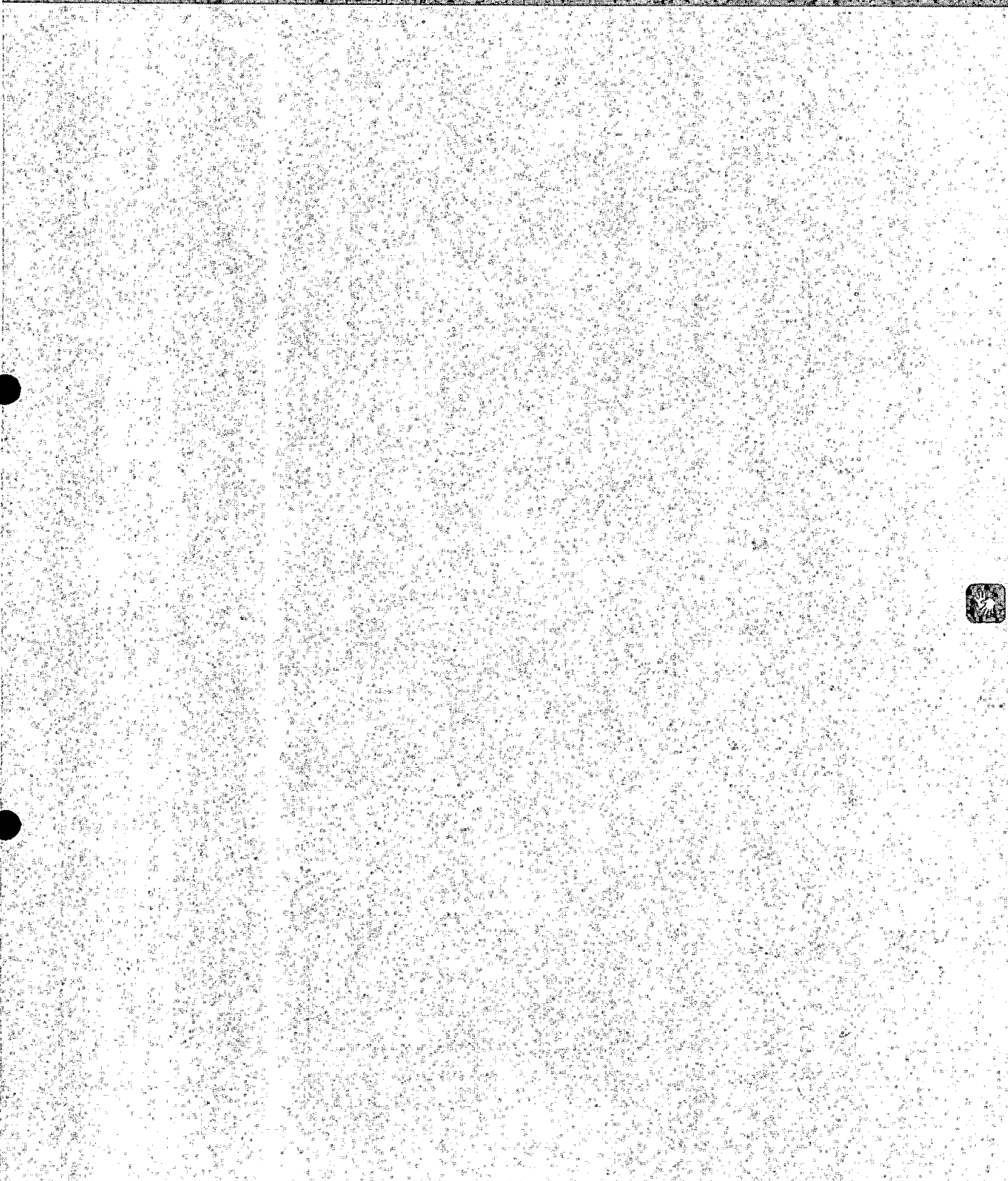
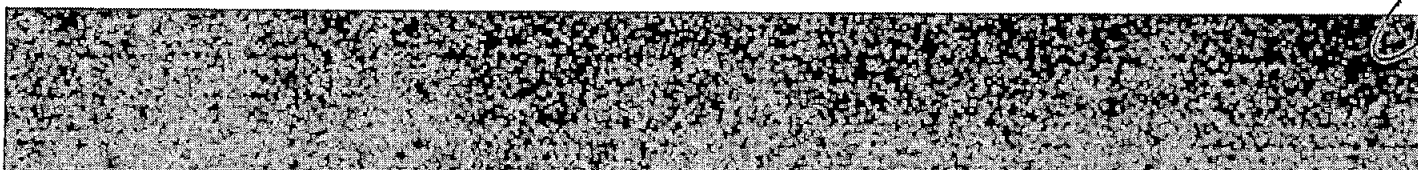

Usamos cookies para melhorar sua experiência na Shopee. Para mais informações consulte nossa Política de privacidade.

Configurações de cookies

Acceptar todos os cookies



AMERICAN
Musical e magazine



Compartilhe:
 Adicionar aos desejos

Spanking

Esteira Spanking 14 Polegadas x 40 Fios + Par De Fita Snare Para Caixa

(SKU: 7899411919805)

R\$ 64,84

até 12x de R\$ 7,09

R\$ 61,60 no pix com 5% de desconto

[mais formas de pagamento](#)

- 1 +

Comprar

Estoque: Imediata
Estoque: 15 unidades

Calcule o frete

CEP

Calcular

Detalhes do produto

A Spanking é uma empresa brasileira que fabrica uma grande linha de acessórios para instrumentos de percussão que vai desde baquetas à cajons. Por trás de cada produto da Spanking estão mais de três décadas de excelência, desenvolvimentos tecnológicos, e dedicação.

Exemplo deste capricho foram desenvolvidas as Esteira para Caixa de Bateria Spanking Snare Pro Wire, um produto de excelente qualidade que irá melhorar significativamente a sua experiência musical. Conhecida por sua durabilidade, esta esteira de 14 polegadas e 40 fios proporciona um som nítido e claro, com resposta rápida e precisa, ideal para qualquer estilo musical. O acabamento cromado adiciona elegância e durabilidade, enquanto as duas fitas Pro Wire incluídas facilitam a instalação e o ajuste, tornando-a perfeita para a maioria das caixas de bateria.

Especificações:

Marca: Spanking;

Modelo: 906;

Quantidade de fios: 40;

Aplicação: Caixa de bateria.

Pacote Inclui:

01 Esteira Spanking;



Whatsapp



Conta



Pedidos



Desejos



Buscar

Batera Clube

Busca por produto ou categoria

Central de atendimento

Cadastrar ou fazer login



Chama no Zap Encontre uma loja Atendimento Tradutor para Libras

Lista de Presentes Cartão Casas Bahia

CASASBAHIA

Informe seu CEP

O que você tá procurando?



Entre ou cadastre-se para ver seus pedidos



Compre por departamentos Telefonia Eletrodomésticos TVs e Vídeo Móveis Eletroportáteis Informática Serviços Carnê Digital

Copom Ofertas da TV Retira Rápida Perfil do Carrão Baixe o APP Dan QR Venda seus produtos Vip

casasbahia.com.br > Instrumentos Musicais > Acessórios para Instrumentos Musicais > Acessórios para Instrumentos de Cordas

Alça Talabarte Ajustável Percussão Nylon 5cm 2 Ganchos

(Cód. Item 1562971566) Outros produtos Não Informada

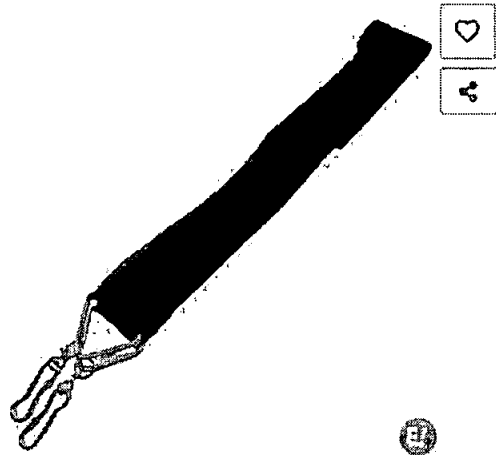

Vendido e entregue por Olist

★★★★★ Sem avaliações

R\$ 43,86 em até 4x de R\$ 11,52 com juros (1.99% a.m) no cartão de crédito.

R\$ 38,60

no PIX com 12% de desconto

Comprar

Ver mais opções de pagamento >

Calcule o frete e prazo de entrega

Consultar



Descrição do produto

A Alça Talabarte Ajustável Para Percussão Nylon 5Cm 2 Ganchos é um acessório essencial para percussionistas. Com largura de 5cm e fabricada com material de nylon resistente, essa alça oferece suporte confiável e conforto durante as performances. Possui design ajustável e dois ganchos robustos para fixação segura aos instrumentos de percussão. É versátil e pode ser utilizada em uma variedade de instrumentos. Sua construção resistente garante durabilidade e praticidade tanto em estúdio quanto em apresentações ao vivo. Eleve o nível das suas performances percussivas com a Alça Talabarte Ajustável Para Percussão Nylon 5Cm 2 Ganchos. Ean: 7897725217706

Denunciar produto

Acreditamos que você pode gostar

- Omega Golden 60 Cápsulas Essencial...
Cabo HDMI Gold 5m Metres Ultra HD Full H...
Guitarra Tagima MG30 Memphis Stratocaster...
Bicicleta Elétrica - Aro 24 - Duos Confort...
Bicicleta Elétrica - Confort Full - 800w...
Guitarra Giannini G102 WH Escudo TT 2...
Vareal Auto

MÉDIA - FORNECIMENTO DE INSTRUMENTOS MUSICAIS, PROFISSIONAIS E PEÇAS PARA REPOSIÇÃO DOS INSTRUMENTOS DANIFICADOS					BANCO DE PREÇOS				
ITENS	INSTRUMENTOS MUSICAIS	UNIDADE	QUANTIDADE	PREÇO 01	PREÇO 02	PREÇO 03	VALOR MÉDIO	VALOR TOTAL	
				VALOR UNITÁRIO	VALOR UNITÁRIO	VALOR UNITÁRIO	VALOR UNITÁRIO		
1	TROMPETE : Afinação em Si bemol (Bb), Acabamento Laqueado, Calibre Ø 11,70 mm, Campana Ø 124 mm.	UND.	3	R\$ 1.609,00	R\$ 1.590,00	R\$ 2.053,13	R\$ 1.750,71	R\$ 5.252,13	
2	TROMBONE DE VARA: Afinação em Si Bemol (Bb), Acabamento:Laqueado Calibre: 12,70 Mm, Campana: 203 Mm,Tubos Externos Alpaca.	UND.	5	R\$ 1.711,10	R\$ 1.880,00	R\$ 1.550,00	R\$ 1.713,70	R\$ 8.566,50	
3	BUMBO: Cromado, tamanho: 30X22"; Chapa escovada	UND.	60	R\$ 595,00	R\$ 700,00	R\$ 646,00	R\$ 647,00	R\$ 38.820,00	
4	SURDO: 14 polegadas de diâmetro e 30 centimetro de altura	UND.	60	R\$ 498,00	R\$ 385,00	R\$ 406,00	R\$ 429,67	R\$ 25.780,20	
5	PRATOS BANDA MARCIAL: tipo: Marching Band 14; Acabamento: Latão; Dimensões: 35.500 x 0.500 x 35.500 cm.	PARES	60	R\$ 800,00	R\$ 700,00	R\$ 748,00	R\$ 749,33	R\$ 44.958,80	
6	CAIXA/TAROL: 14 polegadas x 15 cm. Largura do aro 14" com 6 parafusos de afinação.	UND.	60	R\$ 326,53	R\$ 315,00	R\$ 311,00	R\$ 317,51	R\$ 19.050,60	
7	Quadriton Para Banda/fanfarrã modelo estudante: Medidas 8"10"12"13". com Carrier Corpo com acabamento poliester branco, com borracha maciça na parte inferior para proteção, e aros Aço com pintura eletrostatica preta. Canoas em ABS reforçado com fibra, (altíssima resistência, peso reduzido) Peles de nylon branca. Parafusos cromados medida 7/32x50mm. Corpo Madeira laminada Araucária	UND.	15	R\$ 2.090,00	R\$ 2.041,94	R\$ 2.299,90	R\$ 2.143,95	R\$ 32.159,25	
SUBTOTAL									R\$ 174.590,48
ITENS	MATERIAL DE REPOSIÇÃO	UNIDADE	QUANTIDADE	VALOR UNITÁRIO	VALOR UNITÁRIO	VALOR UNITÁRIO	VALOR UNITÁRIO	VALOR TOTAL	
8	BAQUETA P/ BUMBO: Bola com Pelúcia, Comprimento Total: 34cm, Diâmetro do Corpo: Ø22mm, Diâmetro do Cabo: Ø30mm, Diâmetro da Cabeça (Bola): Ø70mm, Peso 120g.	UND.	200	R\$ 35,66	R\$ 26,00	R\$ 26,50	R\$ 29,39	R\$ 5.876,00	
9	BAQUETA P/ SURDO: Pirulito de Bumbo em Feltro 5,5 cm de circunferência, 40 cm de comprimento, 170 g.	UND.	150	R\$ 21,50	R\$ 22,00	R\$ 25,00	R\$ 22,83	R\$ 3.424,50	
10	BAQUETA P/ TAROL: Madeira, comprimento 41cm - diâmetro 1,5cm	PARES	200	R\$ 14,95	R\$ 20,00	R\$ 19,90	R\$ 18,28	R\$ 3.666,00	
11	PELE 22" (BATIDA OU LEITOSA): tipo nylon leitosa numero 2, 190 microns.	UND.	200	R\$ 65,00	R\$ 58,40	R\$ 58,00	R\$ 60,47	R\$ 12.094,00	
12	PELE 14" (BATIDA OU LEITOSA): tipo nylon leitosa numero 2, 190 microns.	UND.	300	R\$ 26,00	R\$ 30,00	R\$ 25,90	R\$ 27,30	R\$ 8.190,00	
13	PELE DE RESPOSTA "14": (uma camada de filme)	UND.	150	R\$ 62,75	R\$ 50,00	R\$ 59,90	R\$ 57,55	R\$ 8.632,50	
14	PELE POROSA 14" Pol. para caixa tom bactéria; filme único; Diâmetro: 14 polegadas (35,6 cm aproximadamente)	UND.	20	R\$ 99,00	R\$ 112,46	R\$ 103,50	R\$ 104,99	R\$ 2.099,80	
15	PELE HIDRAULICA PARA QUADRITOM: Filme duplo de ataque(batedeira) 08".	UND.	20	R\$ 99,49	R\$ 69,66	R\$ 89,00	R\$ 86,05	R\$ 1.721,00	
16	PELE HIDRAULICA PARA QUADRITOM: Filme duplo de ataque(batedeira) 10".	UND.	20	R\$ 69,00	R\$ 61,20	R\$ 57,73	R\$ 62,64	R\$ 1.252,80	
17	PELE HIDRAULICA PARA QUADRITOM: Filme duplo de ataque(batedeira) 12".	UND.	20	R\$ 115,60	R\$ 95,46	R\$ 113,40	R\$ 108,15	R\$ 2.163,00	
18	PELE HIDRAULICA PARA QUINTON E QUADRITOM: Filme duplo de ataque(batedeira) 13".	UND.	20	R\$ 132,63	R\$ 120,90	R\$ 119,54	R\$ 124,36	R\$ 2.487,20	
19	ESTEIRA 36 FIOS AÇO CROMADO: Comprimento Total: 32,5cm, Largura da base de fixação: 8,6cm, 4 furos para fixação, Espessura da Chapa: 0,50mm, Diâmetro dos fios: Ø0,5mm, Total de Fios: 36 Fios, Peso 55g.	UND.	150	R\$ 66,54	R\$ 64,84	R\$ 79,98	R\$ 70,45	R\$ 10.567,50	
20	TALABARTES DE 2 GANCHOS: NYLON PRETO, Comprimento: 120 cm, Largura: 5 cm.	UND.	300	R\$ 37,50	R\$ 51,00	R\$ 38,60	R\$ 42,37	R\$ 12.711,00	
SUBTOTAL									R\$ 74.877,30
VALOR TOTAL									R\$ 249.467,78

VALOR TOTAL R\$ 249.467,78 (DUZENTOS E QUARENTA E NOVE MIL, QUATROCENTOS E SESSENTA E SETE REAIS E SETENTA E OITO CENTAVOS)

BALSAS-MA, 28 DE JUNHO DE 2024

Xislene Rita da S. Araújo
Diretora de Compras
Prefeitura Mun. de Balsas

081